

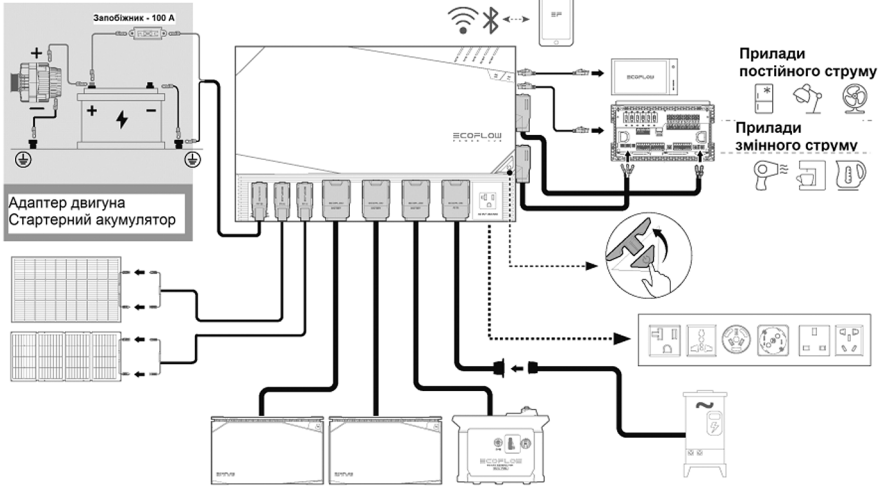

Для отримання докладної інформації, будь ласка, відскануйте QR-код або відвідайте сайт: <https://www.ecoflow.com/support/download/power-kits>

### Кемпінгове авто



### Автономні будівлі / резервне живлення будинку

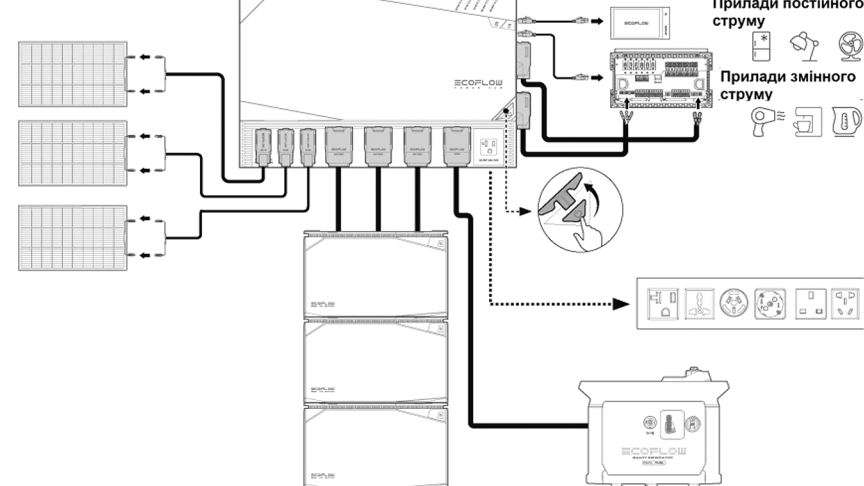

## 1 / Концентратор живлення



Вентиляція є обов'язковою умовою для запобігання перегріву концентратора живлення.

### УВАГА!

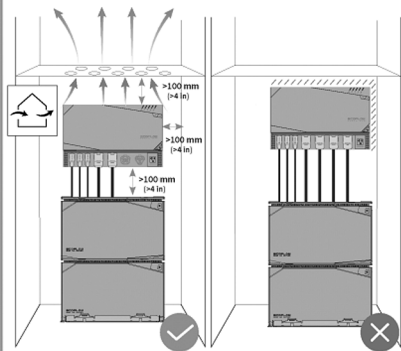

### Настінний монтаж

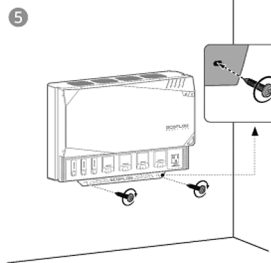
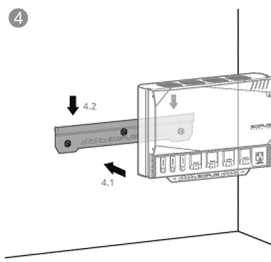
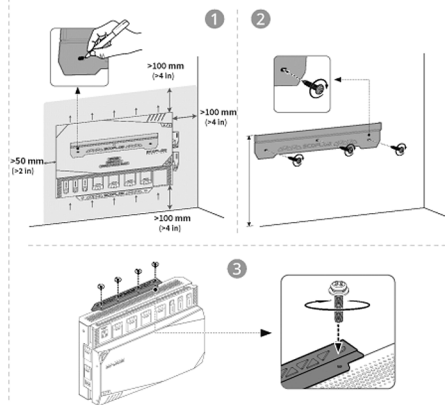
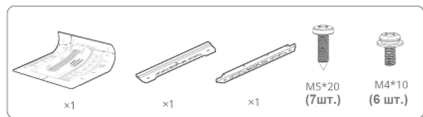

### Поверхневий монтаж

### УВАГА!

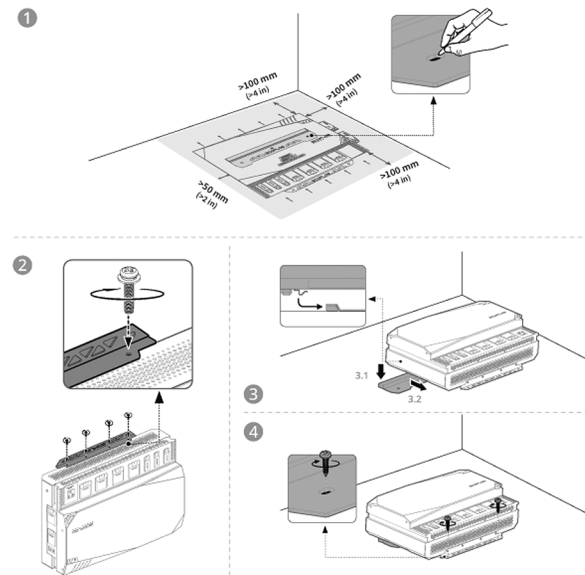
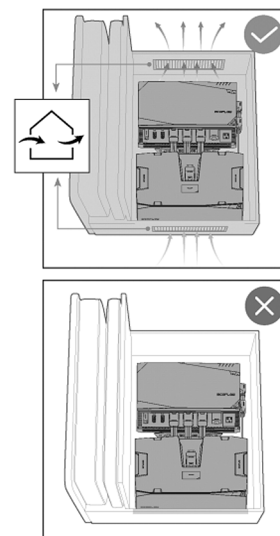

## 2

Інтелектуальна розподільна панель змінного/ постійного струму



### Встановлення у нішу

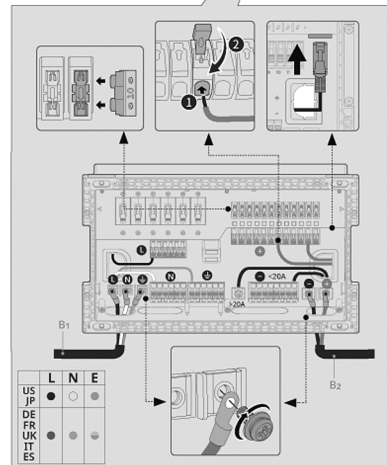
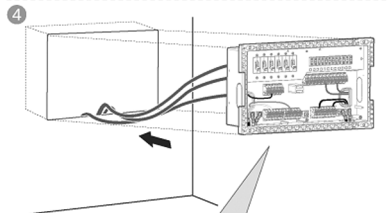
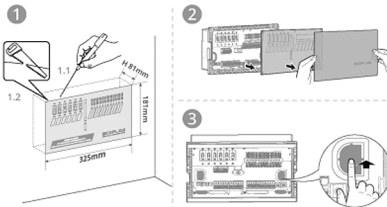

## 5

### Настінний монтаж

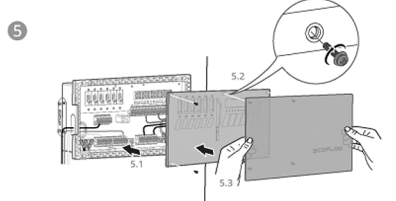
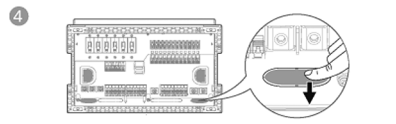
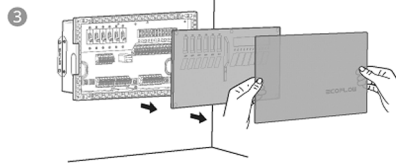
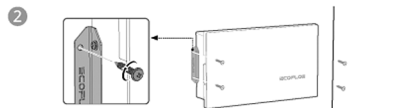
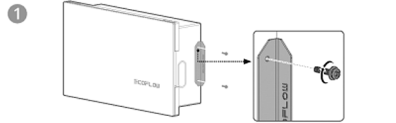

## 3

Акумулятор LFP 2 кВт/год / 5 кВт/год



### Установка методом штабелювання

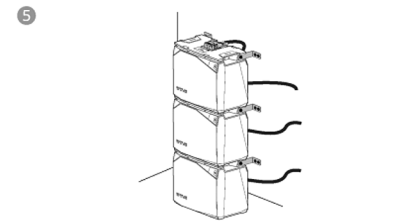
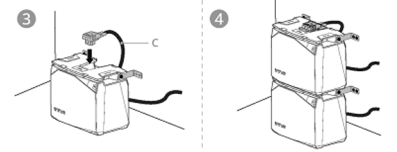
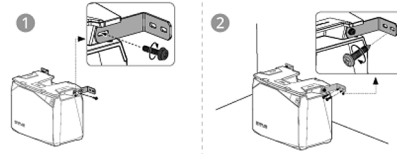

### Поверхневий монтаж

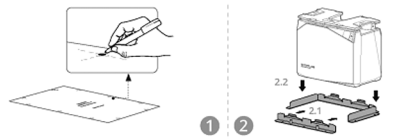

## 4

Консоль комплекту живлення

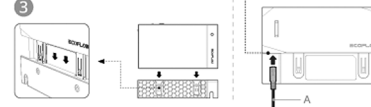
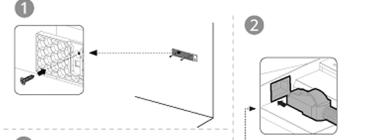
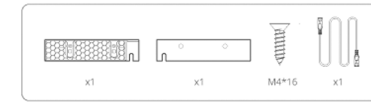

## 5

З'єднувальні компоненти

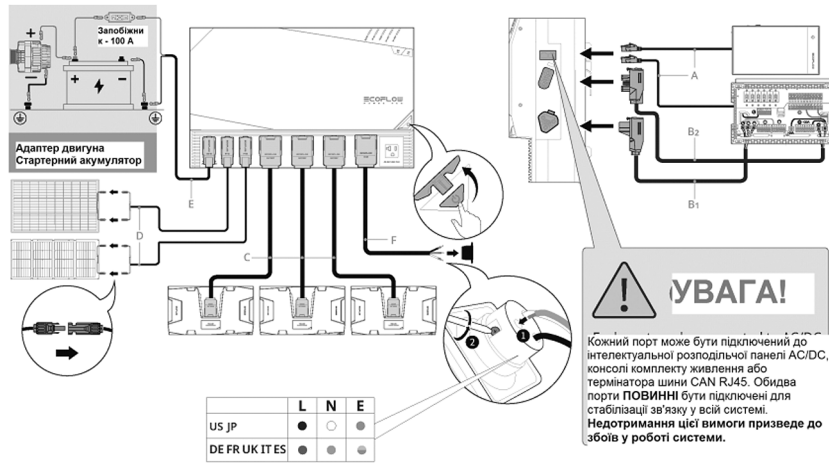
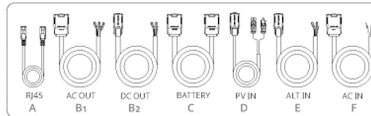

## 6

Програма EcoFlow

