





Інструкції з техніки безпеки

Позначки	Опис
 DANGER НЕБЕЗПЕКА	Вказує на небезпеку з високим рівнем ризику, яка, якщо її не уникнути, призведе до смерті або серйозної травми.
 CAUTION ЗАГРОЗА	Обережно, небезпека ураження електричним струмом.
 WARNING ОБЕРЕЖНО	Вказує на небезпеку із середнім рівнем ризику, яка, якщо її не уникнути, може призвести до смерті або серйозної травми.
 CAUTION ЗАГРОЗА	Вказує на небезпеку з низьким рівнем ризику, яка, якщо її не уникнути, може призвести до травми легкого або середнього ступеня тяжкості.
 NOTICE УВАГА	Вказує на потенційно небезпечну ситуацію, яка, якщо її не уникнути, може призвести до пошкодження обладнання, втрати даних, погіршення продуктивності або отримання непередбачуваних результатів. Позначка ПРИМІТКА використовується для позначення дій, які не пов'язані з травмами.



НЕБЕЗПЕКА

- Перед встановленням, експлуатацією та технічним обслуговуванням обладнання прочитайте та дотримуйтесь інструкцій з монтажу та інструкцій з техніки безпеки.
- Персонал, який буде встановлювати або обслуговувати обладнання EcoFlow, повинен пройти ретельну підготовку, розуміти всі необхідні заходи безпеки і вміти правильно виконувати всі операції.
- Персонал, який буде встановлювати, експлуатувати та обслуговувати обладнання, включаючи операторів, навчений персонал та спеціалістів, повинен мати місцеву національну кваліфікацію, необхідну для виконання спеціальних робіт, таких як високовольтні роботи, робота на висоті та експлуатація спеціального обладнання.
- Перед підключенням кабелів переконайтеся, що обладнання не пошкоджене. Це може призвести до ураження електричним струмом або пожежі.
- Перед встановленням, експлуатацією та обслуговуванням обладнання завжди відключайте його від будь-якого джерела живлення.
- Перед будь-якими операціями використовуйте відповідні засоби індивідуального захисту (ЗІЗ).

Інвертор

Накладна кришка

Накладна кришка

Розподільна коробка акумуляторної батареї

Акумуляторний блок

Акумуляторний блок

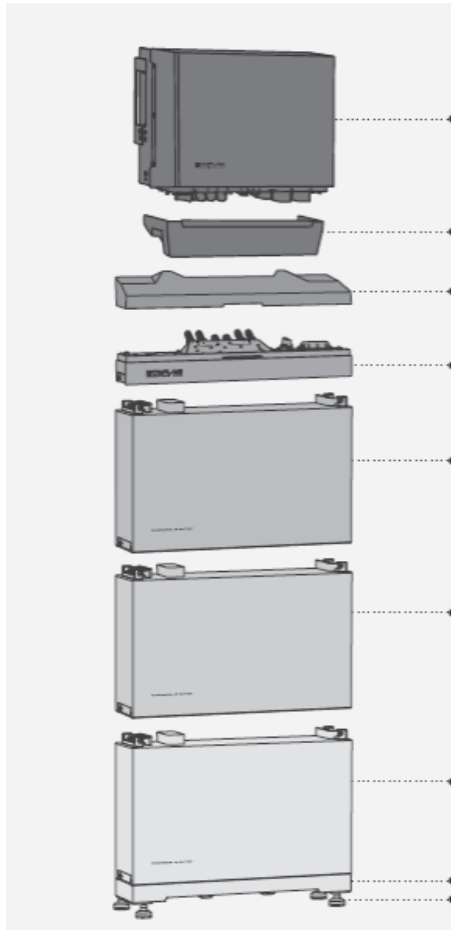

Акумуляторний блок

Підставка для акумуляторної батареї
Регульовані ніжки

Підготовка інструментів та обладнання

• НЕОБХІДНІ ІНСТРУМЕНТИ



Перфоратор
(зі свердлом 8 мм)



Електрична викрутка



Торцевий ключ на
10 мм



Мультиметр
(Вимірювання
напруги постійного
струму
діапазон ≥ 1000 В
постійного струму)



Киянка

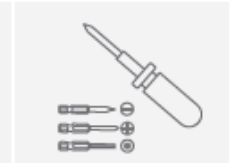

Викрутка
(PH3)

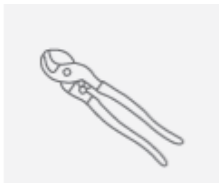

Кабелеріз

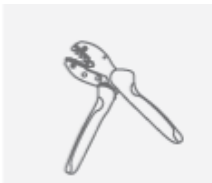

Кабелеріз



Стріппер для
зачистки дротів



Стріппер для
зачистки дротів



Обтискний інструмент
(для трубчастих клем)

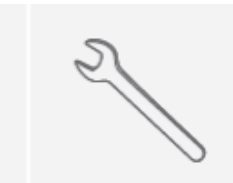

Ключ
(14 мм)



Маркер.



Сталева рулетка



Кабельні стяжки

• ДОДАТКОВІ ІНСТРУМЕНТИ



Пилосос

Захисні окуляри

Захисне взуття

Захисні рукавички

Протипилова маска

Що входить до складу пристрою?

NOTICE

УВАГА

- Перед розпакуванням перевірте зовнішню упаковку на наявність пошкоджень, таких як дірки та тріщини, а також перевірте модель обладнання. У разі виявлення будь-яких пошкоджень не розпакуйте упаковку і якомога швидше зв'яжіться з постачальником.
- Після розпакування перевірте цілісність і комплектність поставки. У випадку відсутності або пошкодження будь-якого елемента, зверніться до постачальника.
- Рекомендується зберегти оригінальну упаковку для подальших потреб.

ГІБРИДНИЙ ІНВЕРТОРНИЙ БЛОК ECOFLOW POWEROCEAN

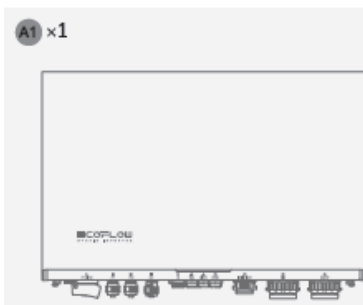

Гібридний інвертор EcoFlow PowerOcean

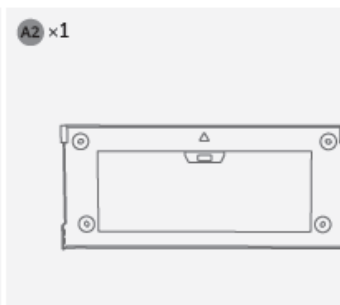

Монтажний кронштейн

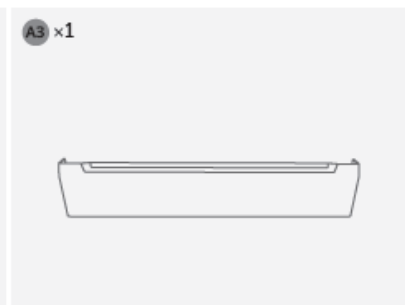

Накладна кришка

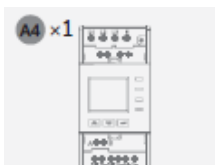

Розумний лічильник

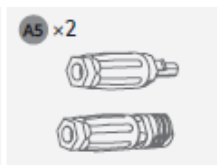

PV клеми

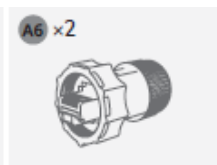

Комунікаційна клемка

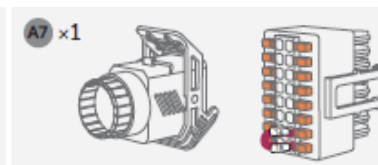

Роз'єм для підключення до мережі

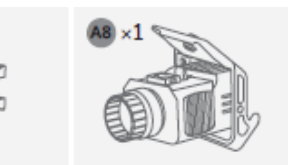

Роз'єм для підключення до електромережі



Резервний роз'єм



Розпірний болт / дюбель (M6*60)



Гвинти (M5*12)



Інструмент для розбирання та збирання



OT клемка

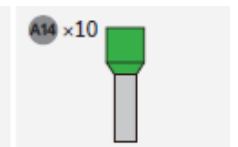

Трубчаста клемка (Для дроту типу 10AWG/6мм²)



Трубчаста клемка (Для дроту типу 22AWG/0,5 мм²)

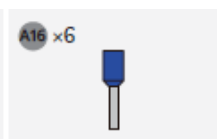

Трубчаста клемка (Для дроту типу 18AWG/1мм²)

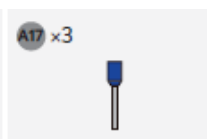

Трубчаста клемка (Для дроту типу 26AWG/0,25 мм²)

АКУМУЛЯТОРНИЙ БЛОК ECOFLOW POWEROCEAN LFP

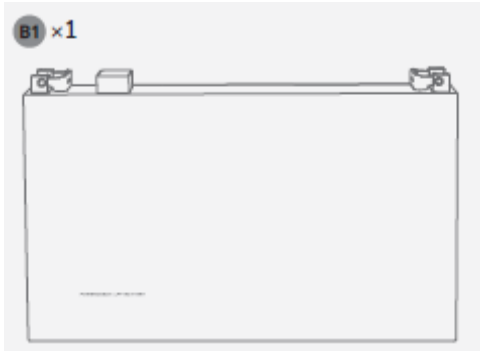

Аккумуляторний блок EcoFlow PowerOcean LFP

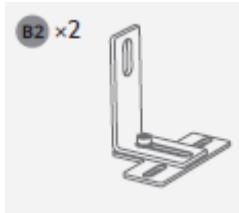

T-подібний кріпильний елемент для акумулятора (M6)

L-подібний кріпильний елемент для акумулятора



A10 × 2

Розпірний болт (M6*60)

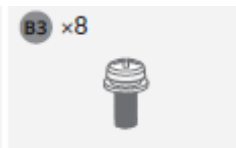

B3 × 8

Гвинти (M5*12)

• РОЗПОДІЛЬНА КОРОБКА АКУМУЛЯТОРНОЇ БАТАРЕЇ ECOFLOW POWEROCEAN

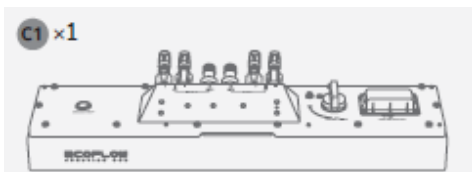

Розподільна коробка акумуляторної батареї

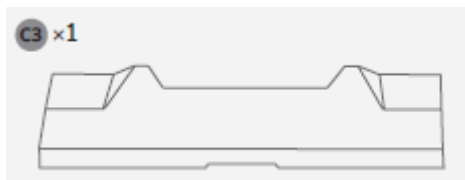

Накладна кришка

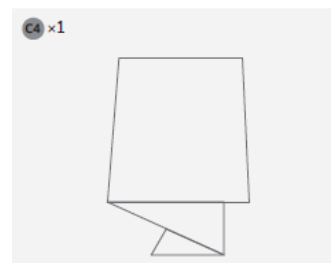

Шаблон для розмітки

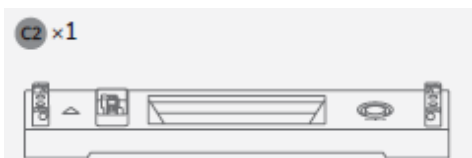

C2 × 1



C5 × 2

Клеми акумулятора

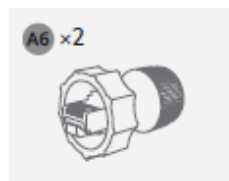

A6 × 2

Комунікаційна клема



A10 × 2

Розпірний болт (M6*60)

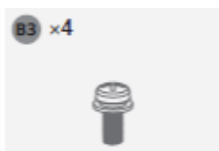

B3 × 4

Гвинти (M5*12)



C6 × 4

Регульовані ніжки



A13 × 1

OT клема

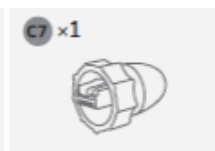

C7 × 1

Комунікаційна клема CAN

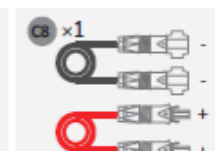

C8 × 1

Кабелі живлення акумуляторної батареї (1,5 м)

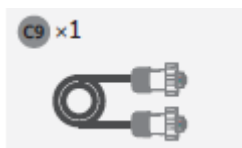

C9 × 1

Кабель комунікації з акумуляторною батареєю (1,5 м)

Монтаж системи

Вимоги до середовища встановлення

NOTICE

- Умови монтажу та експлуатації повинні відповідати відповідним міжнародним, національним і місцевим стандартам для літєвих акумуляторних батарей, а також місцевим законам і правилам.

УВАГА

WARNING

ЗАГРОЗА

- У разі встановлення обладнання в гаражі тримайте його подалі від проїзної частини.
- Монтажна конструкція, на якій встановлюється обладнання, повинна бути вогнестійкою. Не встановлюйте обладнання на легкозаймистих будівельних матеріалах.
- Переконайтеся, що поверхня для встановлення достатньо міцна, щоб витримати вагу обладнання.

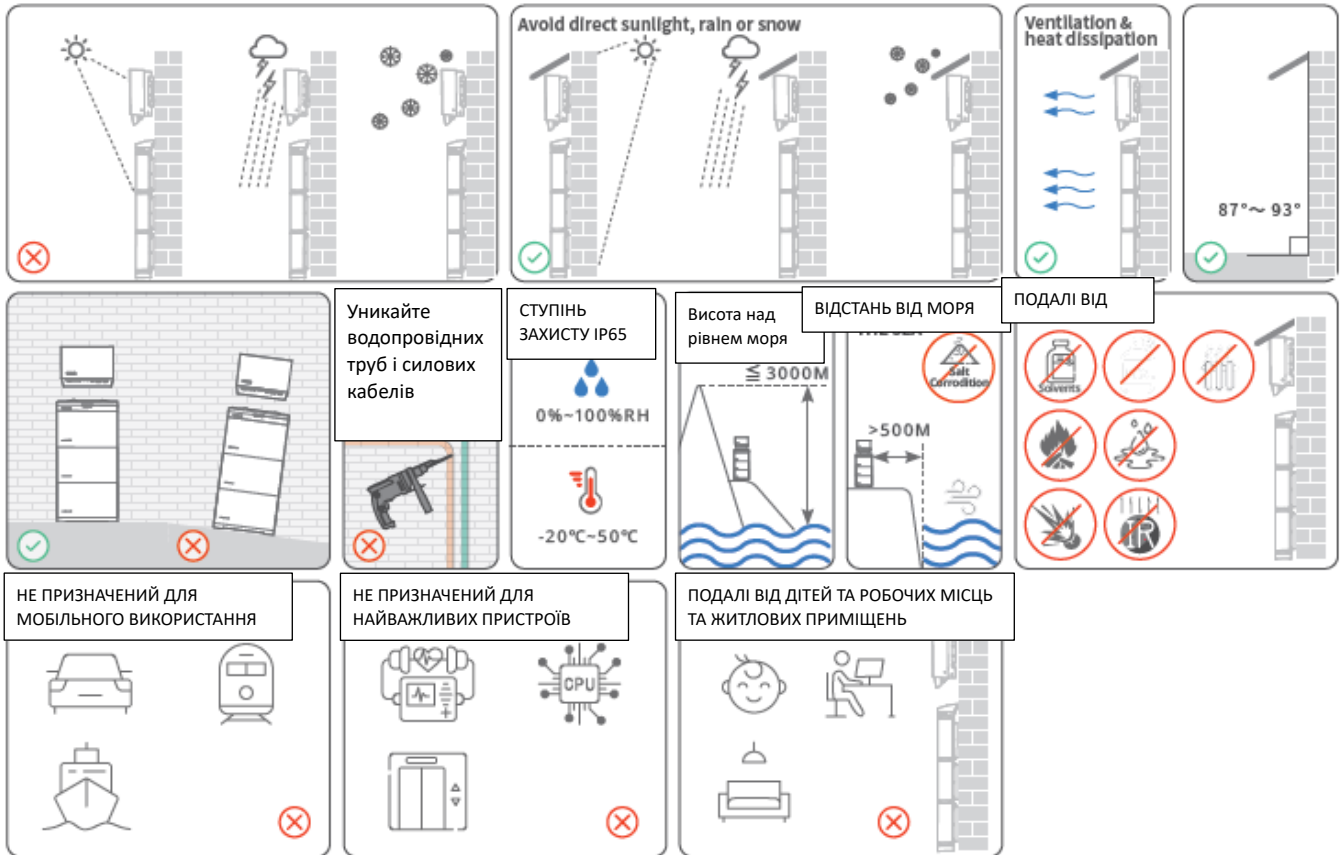

Вимоги до місця встановлення

NOTICE

- Залиште достатньо вільного простору навколо обладнання, аби забезпечити достатній простір для встановлення та розсіювання тепла.

УВАГА

WARNING

ЗАГРОЗА

- Переконайтеся, що з обох акумуляторних боків достатньо місця для полегшення затягування гвинтів на боковій стороні батареї.
- У разі встановлення двох комплектів акумуляторних батарей (кількість акумуляторних блоків > 4) переконайтеся, що мінімальна відстань між двома комплектами батарей становить 400 мм.

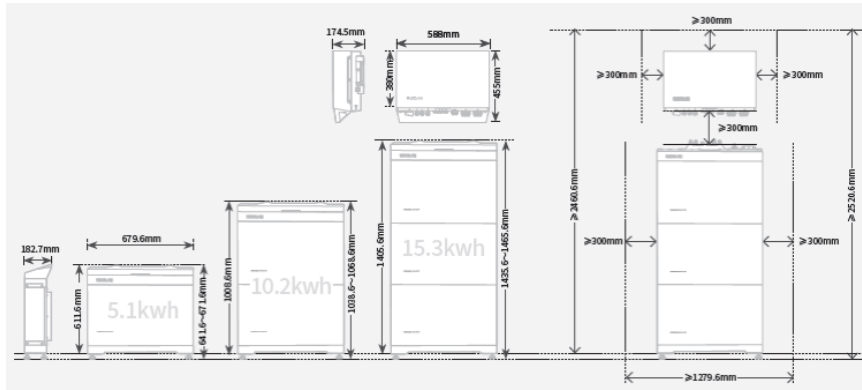

Встановлення акумуляторної батареї



DANGER

- Під час свердління отворів уникайте водопровідних труб і силових кабелів, замурованих у стіні та під підлогою.
- Під час свердління отворів захищайте основу акумуляторної батареї від стружки або пилу.
- Для переміщення акумуляторної батареї залучити достатню кількість персоналу (двоє або більше), аби уникнути травмування людей та пошкодження акумуляторної батареї.
- Під час переміщення акумуляторної батареї тримайте її за ручки зверху акумуляторного модуля.
- (Додатково) За потреби встановіть на основу регульовані ніжки, що входять до комплекту постачання. Потім ви можете відрегулювати ніжки та перевірити рівень на основі, щоб переконатися, що основа розміщена горизонтально, закрутіть гайки чотирьох ніжок зверху, щоб зафіксувати їх.

НЕБЕЗПЕКА



CAUTION

ОБЕРЕЖНО

NOTICE

УВАГА

• З РЕГУЛЬОВАНИМИ НІЖКАМИ

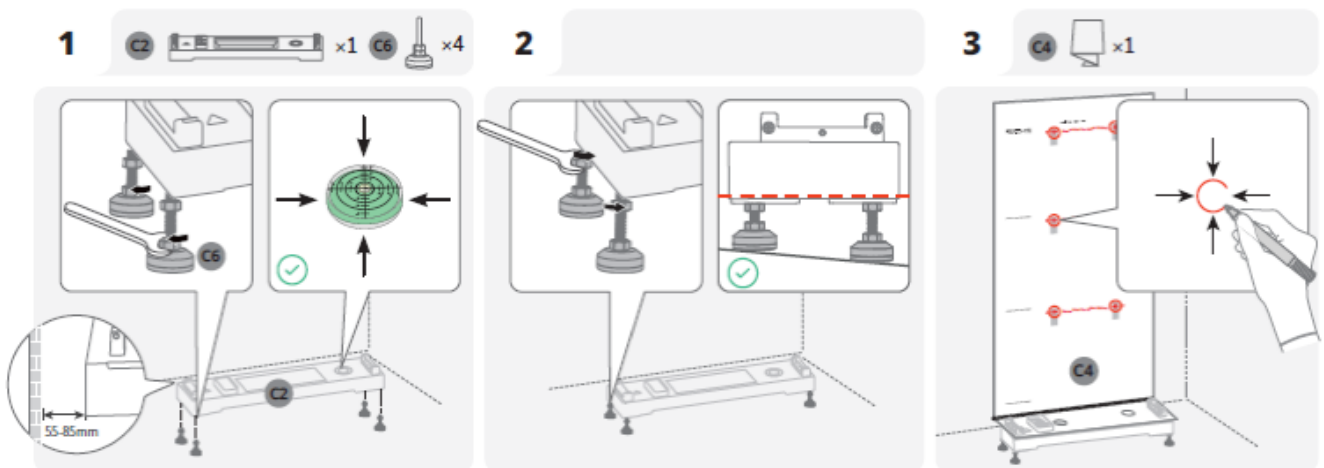

• БЕЗ РЕГУЛЬОВАНИХ НІЖОК

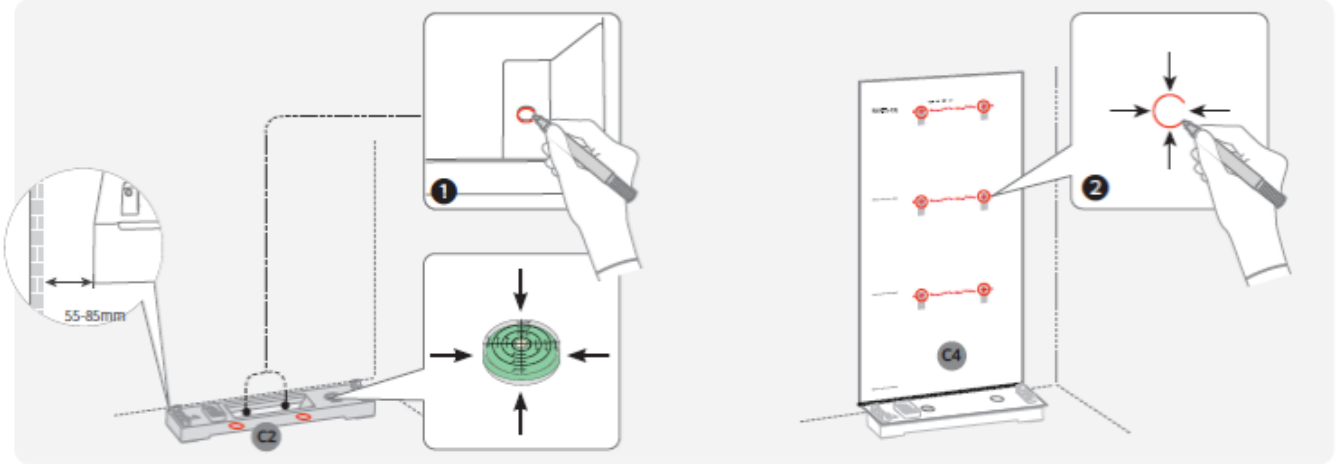
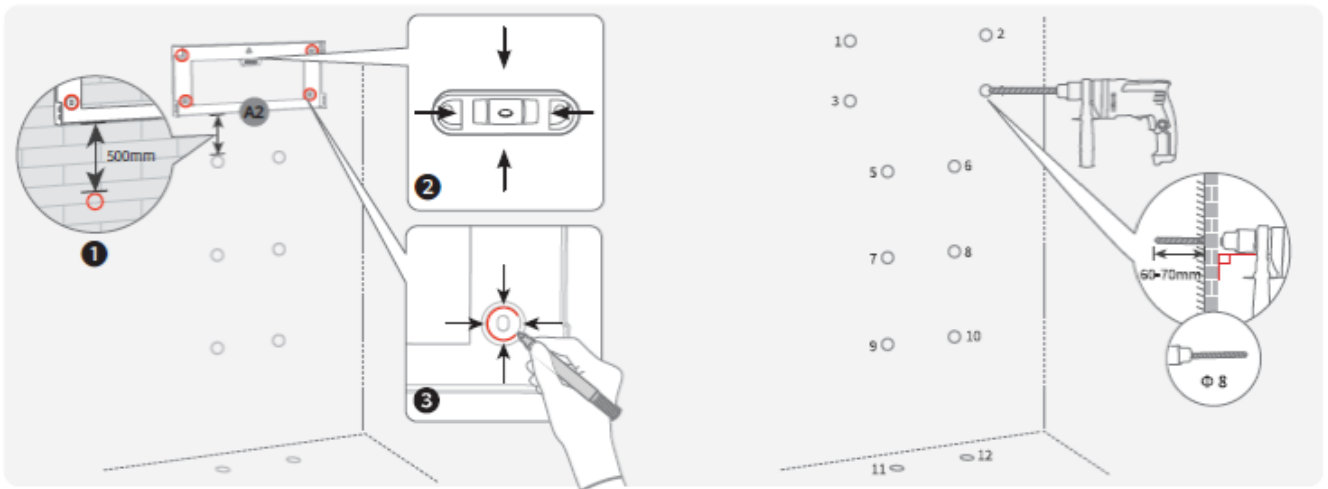
1C2  x1 C4  x1**2**A2  x1

3 A10 x2

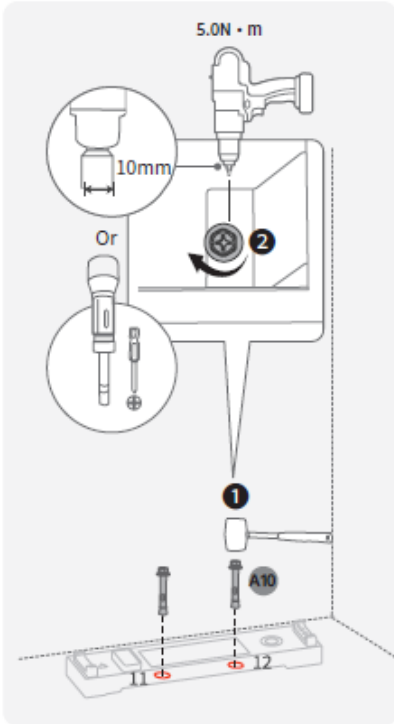

4 B1 x1 B2 x2 B3 x4

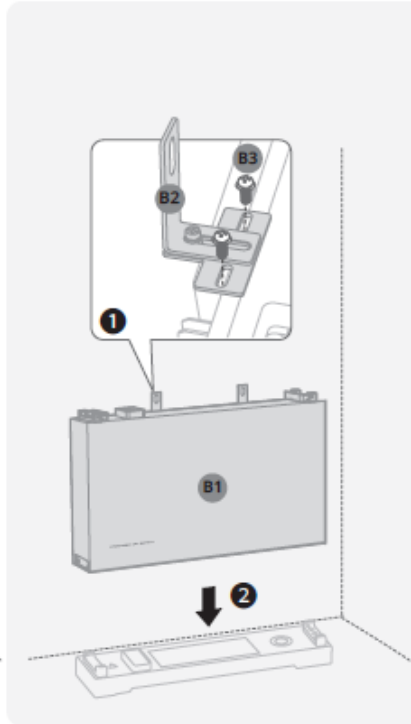

5 A10 x2 B3 x4

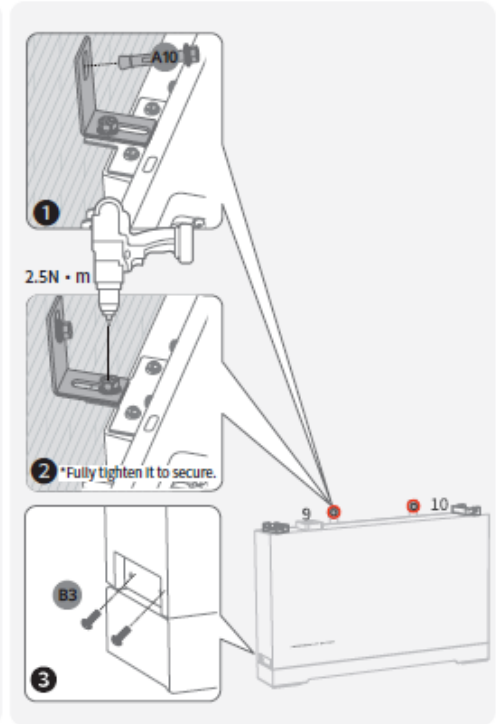

6 C1 x1 B3 x4

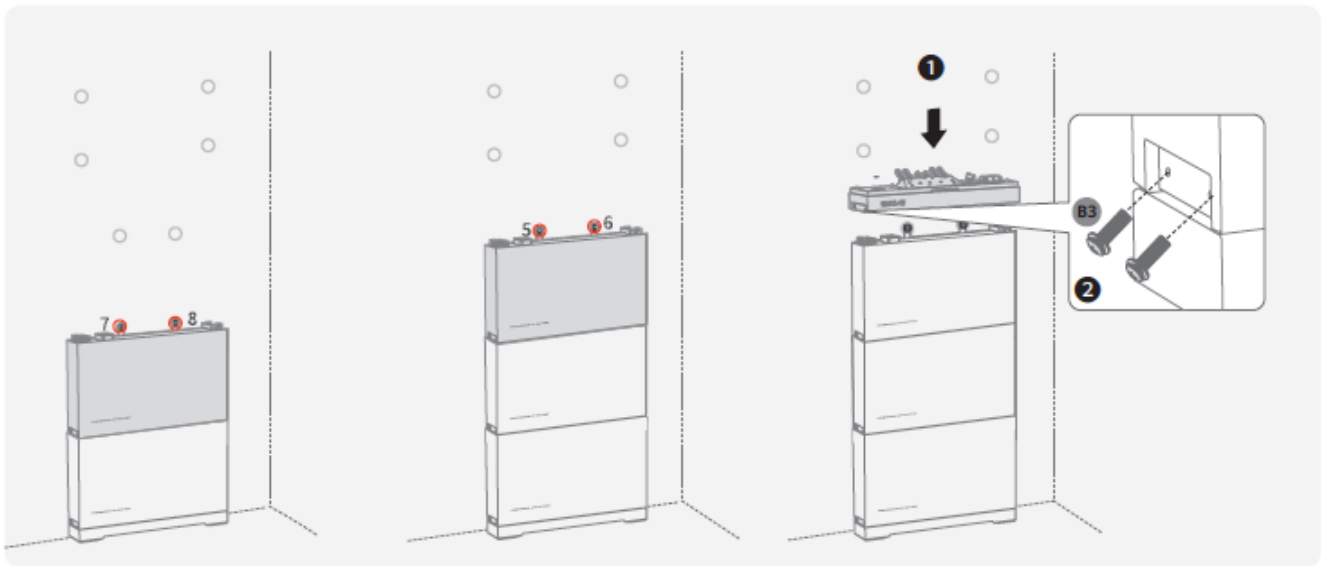

Монтаж інвертора

NOTICE

Встановлюйте інвертор вертикально або з нахилом назад (<math><30^\circ</math>), щоб полегшити відведення тепла від інвертора.

УВАГА

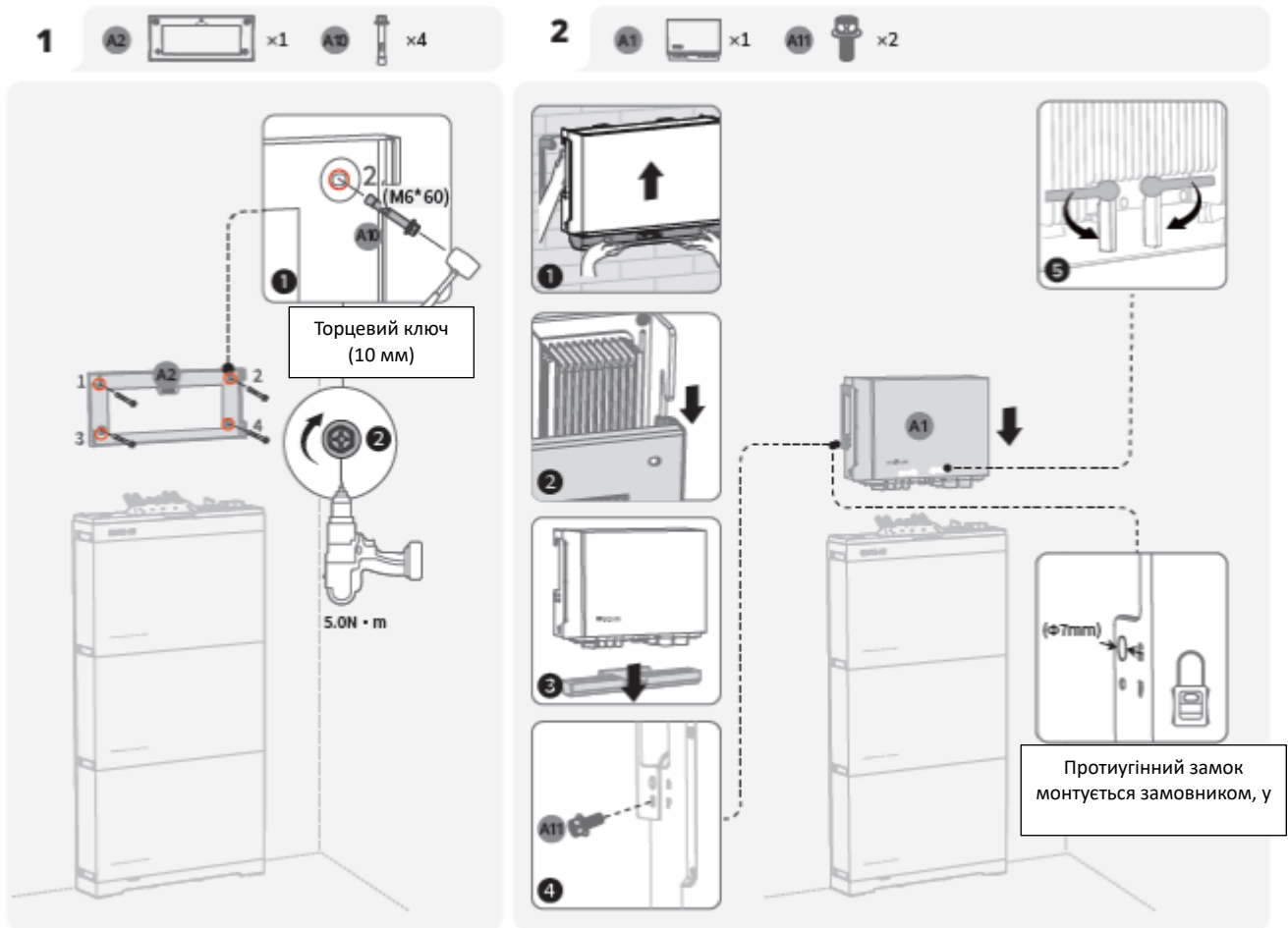

Загальний огляд системи

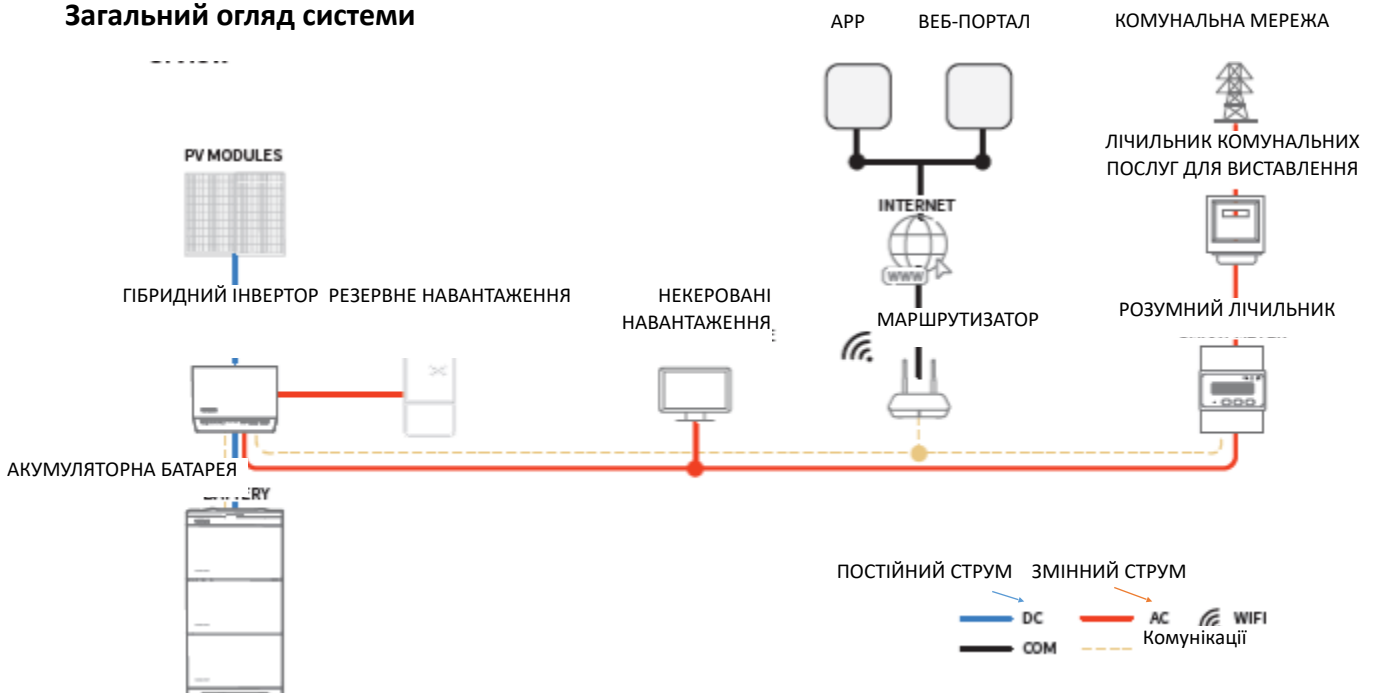

Електричне під'єднання

CAUTION

- Усі електричні підключення повинні виконуватися професійно підготовленим і сертифікованим електриком.
- Будь ласка, використовуйте кабелі, які відповідають місцевим стандартам сертифікації.

ОБЕРЕЖНО

NOTICE

УВАГА

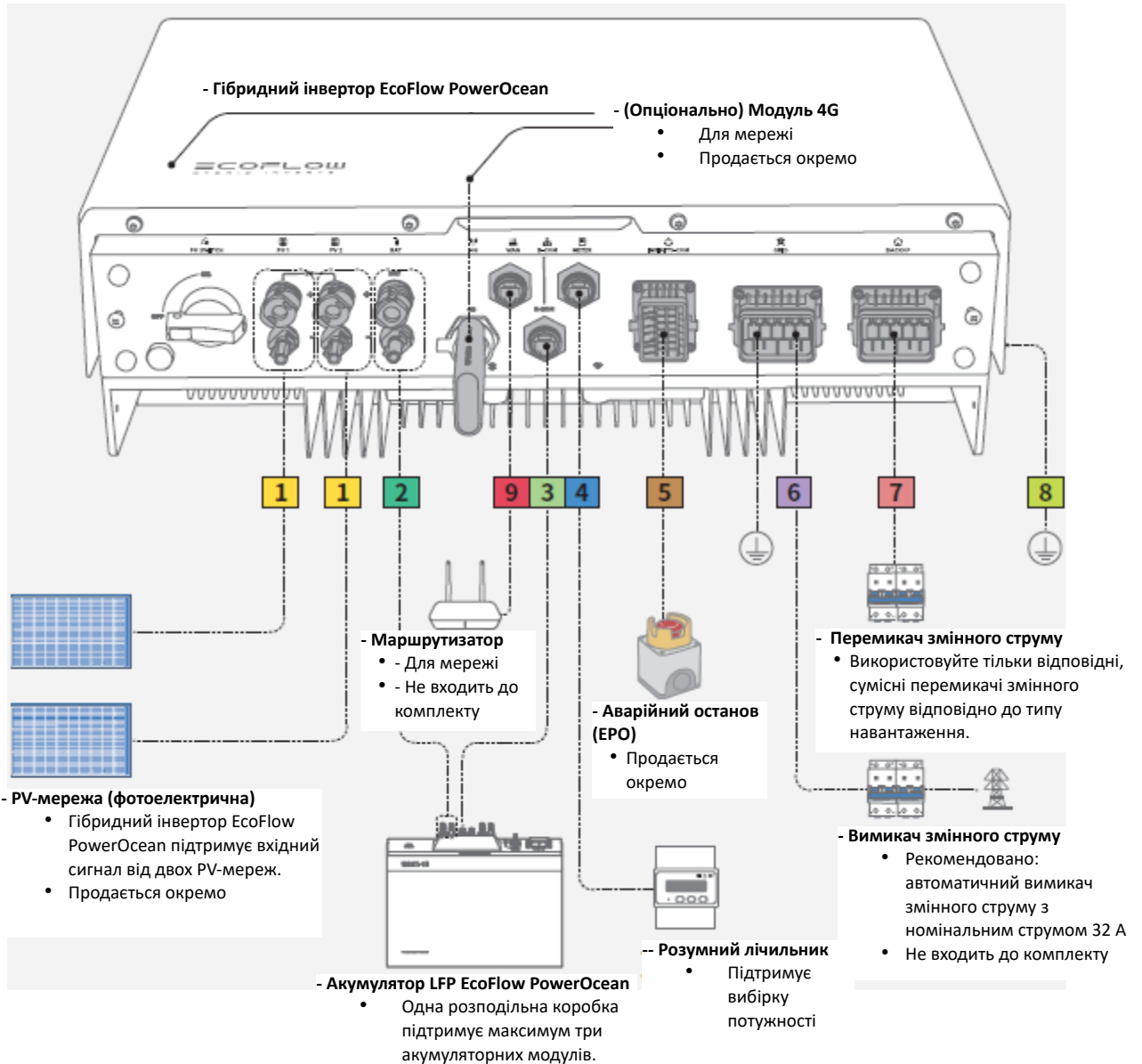

ЛЕГЕНДА

Вхідний кабель для PV фотоелектричних систем
Площа поперечного перерізу провідника: 4 мм² з номінальною напругою більше або дорівнює 1000 В ПОСТІЙНОГО СТРУМУ

Кабель живлення акумуляторної батареї
Площа поперечного перерізу провідника: 4 мм² з номінальною напругою більше або дорівнює 1000 В постійного струму

Кабель зв'язку акумуляторної батареї з ізоляцією
CAT 5E 8*0,2 мм²

Комунікаційний кабель для розумного лічильника

CAT 5E 8*0,2 мм²

Комунікаційний кабель COM-терміналу-ЕРО

Екранована вита пара 2*0,5мм²

Мережевий кабель

від 4 мм² до 6 мм²

Резервний кабель

від 4 мм² до 6 мм²

Кабель заземлення

6 мм²

Мережевий кабель

Підключення РЕ заземлювальних кабелів

NOTICE

- Переконайтеся, що заземлювальний кабель надійно підключений

УВАГА

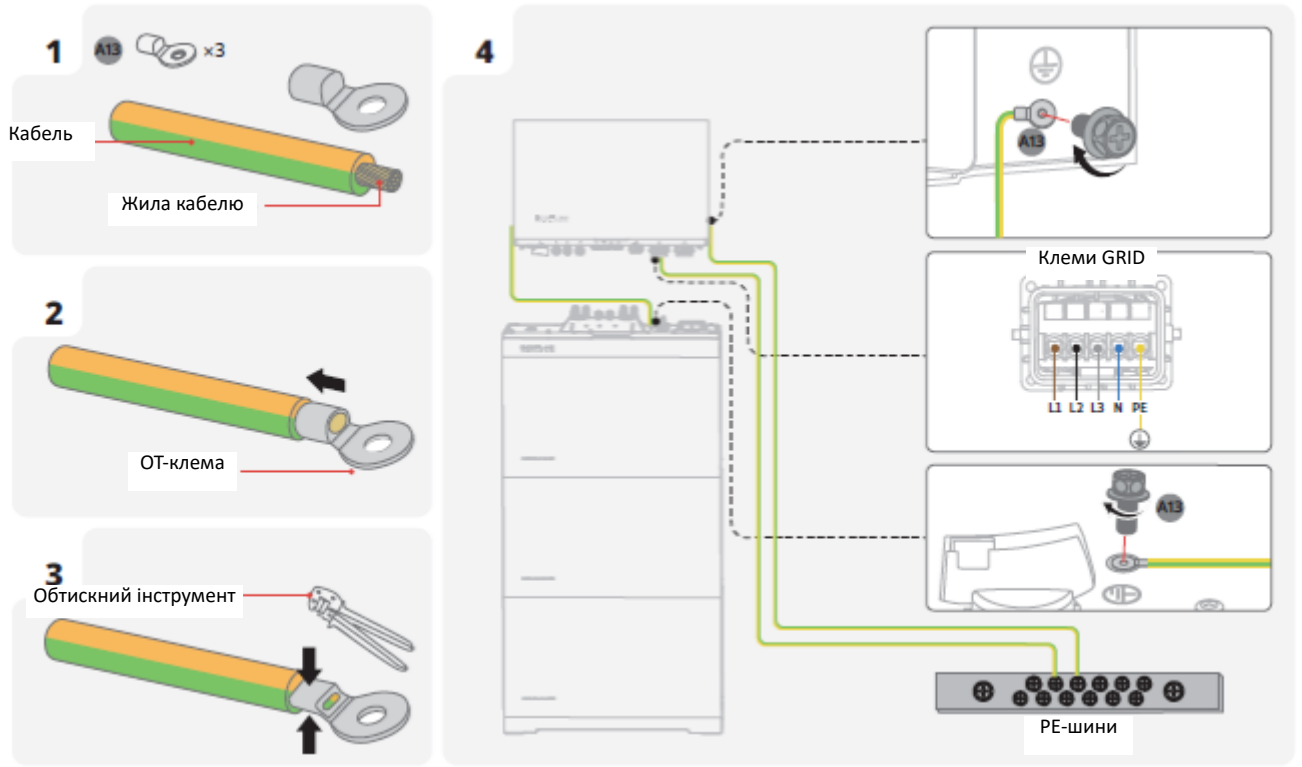

Підключення вхідних PV фотоелектричних кабелів

⚠ DANGER

НЕБЕЗПЕКА

- Перед підключенням вхідних фотоелектричних кабелів переконайтеся, що перемикач змінного струму, підключений до інвертора, і перемикач фотоелектричних модулів на інверторі вимкнені. Невиконання цієї вимоги може призвести до ураження електричним струмом.
- Під впливом сонячного світла фотоелектрична стрічка генерує смертельно високу напругу. Перед підключенням живлення постійного струму від'єднайте фотоелектричний кабель від фотоелектричної стрічки.
- Перед підключенням переконайтеся, що полярність виходу фотоелектричної батареї відповідає символам «PV+»/«PV-».
- Перед підключенням вхідних фотоелектричних кабелів переконайтеся, що імпеданс між позитивною/негативною клемою фотоелектричної батареї та землею перевищує 1 МОм. Не заземлюйте позитивний/негативний отвір фотоелектричної батареї.
- Під час роботи інвертора не дозволяється виконувати роботи на вхідних кабелях фотоелектричних модулів, наприклад, підключати або відключати фотоелектричну лінію або фотоелектричний модуль у фотоелектричній лінії. Це може призвести до ураження електричним струмом.
- У разі, якщо до вхідної клеми інвертора не підключено жодної фотоелектричної ланцюга, не знімайте захисний ковпачок з вхідної клеми інвертора. Це може вплинути на ступінь захисту інвертора.
- Переконайтеся, що максимальна напруга постійного струму та максимальний струм короткого замикання будь-якої лінії не перевищують допустимих значень, зазначених у розділі "Технічні параметри" посібника користувача.

NOTICE

УВАГА

- Для того, щоб уникнути несправностей, не підключайте до інвертора фотоелектричні модулі, які мають ризик витоків струму, до інвертора.
- Для того, щоб уникнути пошкодження інвертора блискавкою, рекомендується додати перемикач захисту від перенапруги в розподільній коробці фотоелектричних модулів.
- До кожного ланцюга необхідно підключити однакову кількість послідовно з'єднаних фотоелектричних модулів.
- Після того, як позитивний і негативний роз'єми зафіксуються на своїх місцях, злегка потягніть вхідні фотоелектричні кабелі назад, аби переконатися, що вони надійно з'єднані.
- Не рекомендується підключати різні марки або моделі фотоелектричних модулів до одного ланцюга MPPT, а також підключати фотоелектричні модулі різної орієнтації або з різним кутом нахилу до одного ланцюга фотоелектричних модулів.

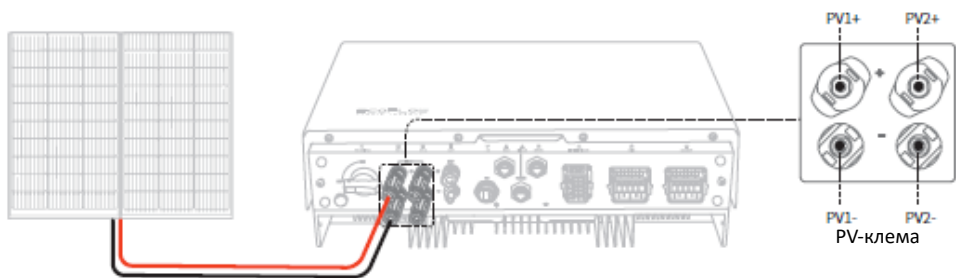

1

8-10mm

8-10mm

2

AS x1

Переконайтеся, що кабель не можна витягнути після обтискання.

3

1, 2, 3

4

Переконайтеся, що полярність кабелю правильна.

5

Зніміть захисний ковпачок.

PV1+

PV1-

6

PV1+

PV1-

кляцання

Переведіть мультиметр у режим постійного струму, аби виміряти напругу на вході постійного струму. У разі від'ємного значення напруги, вхідна полярність фотоелектричних модулів є неправильною і потребує корекції. У разі, якщо напруга перевищує 1000 В, занадто багато фотоелектричних модулів підключено до однієї лінії. Видаліть деякі фотоелектричні модулі.

У випадку, якщо вхідний фотоелектричний кабель підключено у зворотному порядку і перемикач PV SWITCH встановлено в положення ON, не вимикайте його відразу і не підключайте знову позитивний і негативний роз'єми. Це може призвести до пошкодження пристрою. Дочекайтеся ночі, коли сонячне випромінювання зменшиться і струм фотоелектричної лінії впаде нижче 0,5 А. Потім встановіть перемикач PV SWITCH в положення OFF, від'єднайте позитивний і негативний роз'єми і виправте полярність вхідних кабелів фотоелектричних модулів.

ЗНЯТТЯ КЛЕМИ PV



- Перед тим, як від'єднати позитивний і негативний роз'єми, переконайтеся, що перемикач PV SWITCH вимкнено.

ЗАГРОЗА



Підключення кабелів GRID

CAUTION

ОБЕРЕЖНО

NOTICE

УВАГА

- Перед монтажем, експлуатацією та технічним обслуговуванням обладнання завжди відключайте його від будь-якого джерела живлення.
- Не підключайте навантаження між інвертором та вимикачем змінного струму, який безпосередньо підключений до інвертора.
- Заземліть отвір заземлення роз'єму GRID та корпус обладнання.
- Не підключайте роз'єм GRID до клеми BACKUP інвертора.
- Для роботи інвертора не потрібен додатковий пристрій захисту від витoku струму, будь ласка, встановіть додатковий пристрій захисту від витoku струму згідно з місцевими нормами.

L1 - лінія а-фази 1
L2 - лінія b-фази 2
L3 - лінія с-фази 3
N - нульовий провід
PE - провід заземлення

П'ЯТИЖИЛЬНИЙ ДРІТ (L1, L2, L3, N, PE)

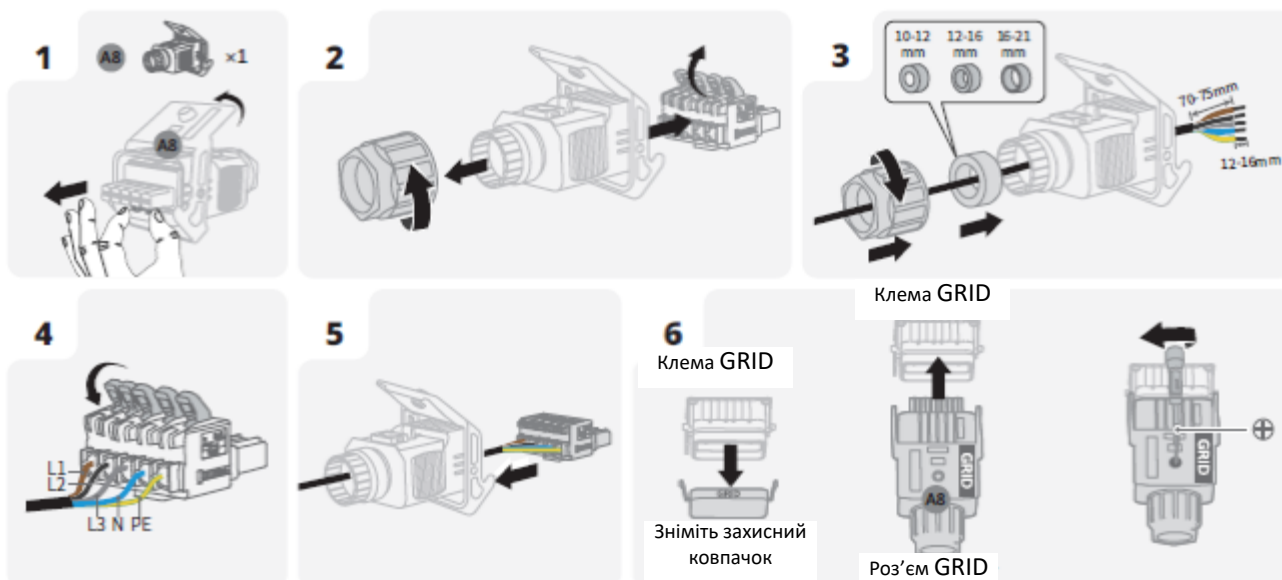

Підключення кабелів BACKUP (резервного копіювання)

CAUTION

ОБЕРЕЖНО

- Перед монтажем, експлуатацією та технічним обслуговуванням обладнання завжди відключайте його від будь-якого джерела живлення.
- Не підключайте роз'єм BACKUP до клеми GRID інвертора.
- Не рекомендується підключати до клеми BACKUP навантаження з високою пусковою потужністю, наприклад, пілосос, кондиціонер тощо.

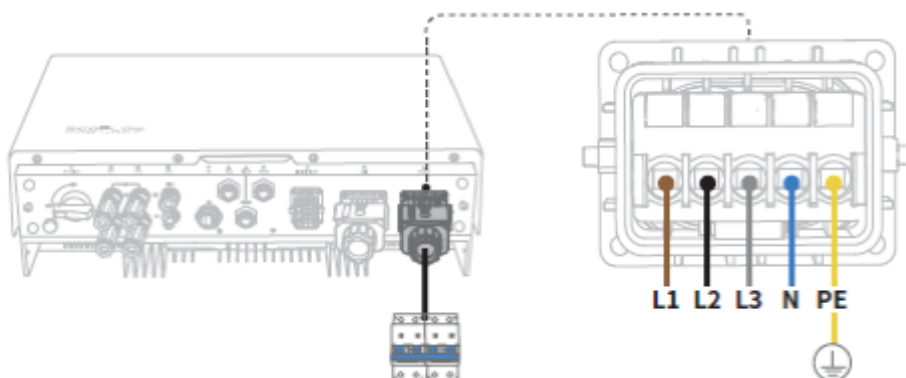

L1 - лінія а-фази 1
L2 - лінія b-фази 2
L3 - лінія с-фази 3
N - нульовий провід
PE - провід заземлення

П'ЯТИЖИЛЬНИЙ ДРІТ (L1, L2, L3, N, PE)

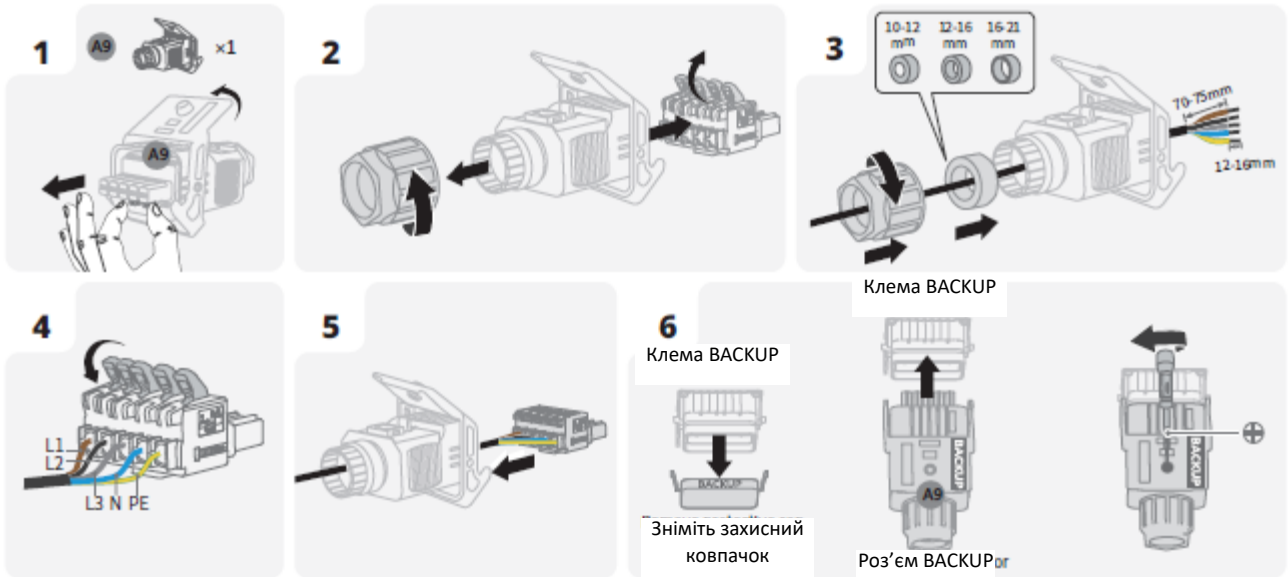

Підключення кабелів живлення акумуляторної батареї

⚠ DANGER

НЕБЕЗПЕКА

⚠ CAUTION

ОБЕРЕЖНО

- Перш ніж від'єднати клеми акумуляторної батареї, ви **ПОВИННІ** встановити перемикач BATTERY SWITCH у верхній частині розподільної коробки в положення OFF, потім натиснути і утримувати кнопку BATTERY ON/OFF на правій стороні розподільної коробки протягом 10 секунд, доки не згасне індикатор.
- Обидва кінці плюсового кабелю є плюсовими роз'ємами. Обидва кінці мінусового кабелю є мінусовими роз'ємами.

Додатково (опційно)

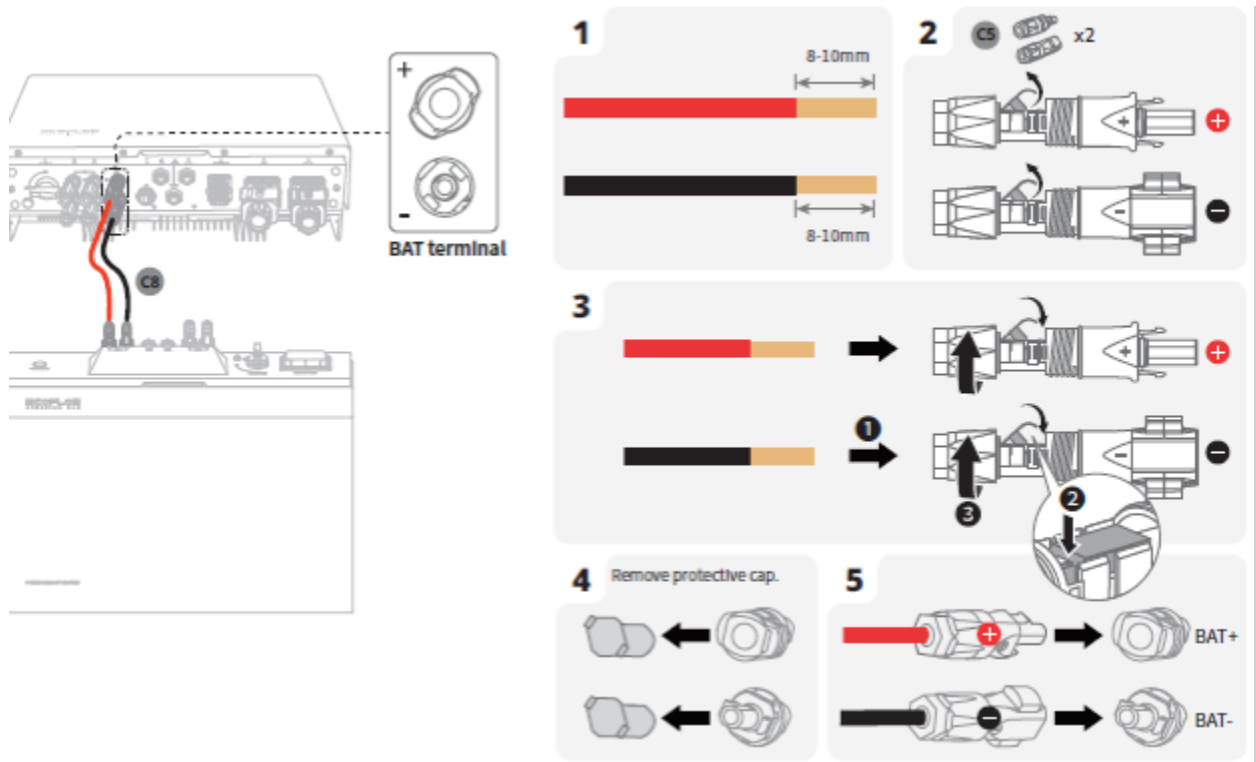

Підключення комунікаційних кабелів акумуляторної батареї

NOTICE

УВАГА

- На обох кінцях комунікаційного кабелю акумуляторної батареї потрібні роз'єми.
- Рекомендується використовувати COM1 для зв'язку між інвертором та акумуляторною батареєю, COM2 - для паралельного зв'язку з акумуляторною батареєю.

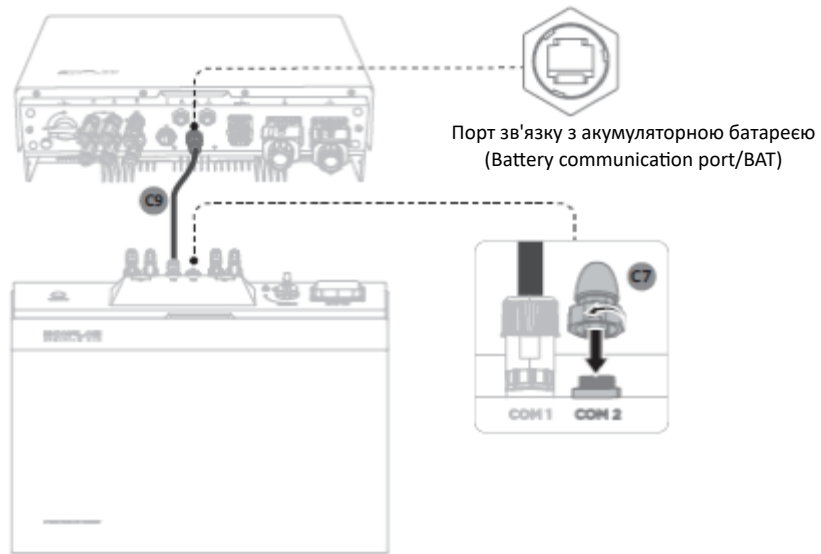

Додатково (опційно)

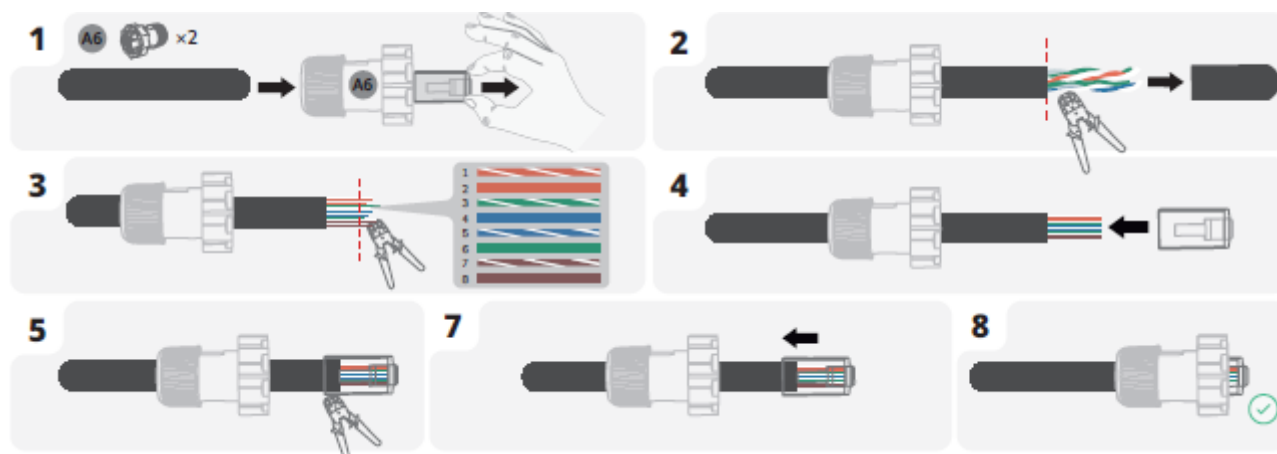

Підключення комунікаційного роз'єму

NOTICE

УВАГА

- COM-термінал підтримує підключення логічного інтерфейсу. Логічний інтерфейс вимагається деякими місцевими нормами, які можуть управлятися простим перемикачем або контактором.
- Коли перемикач закритий, інвертор може працювати в нормальному режимі. інвертор зменшить свою активну потужність до нуля протягом 5 секунд.
- Виводи 14 і 16 COM-роз'єму використовуються для підключення логічного інтерфейсу.

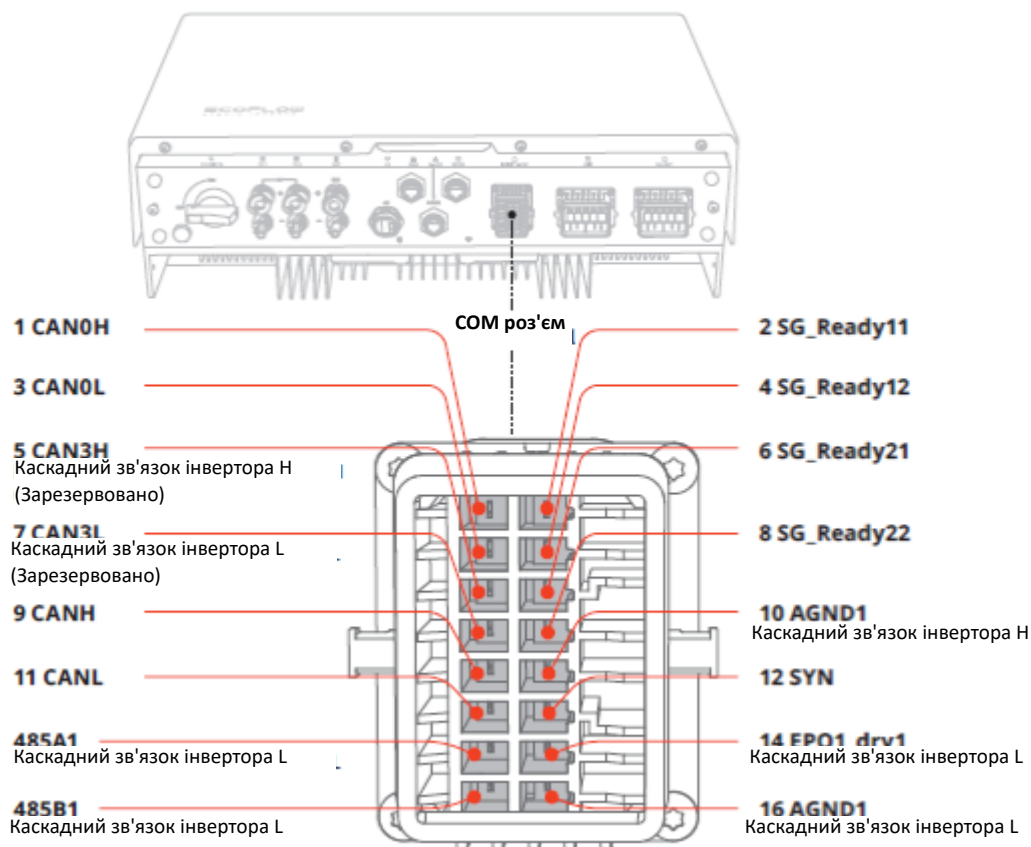

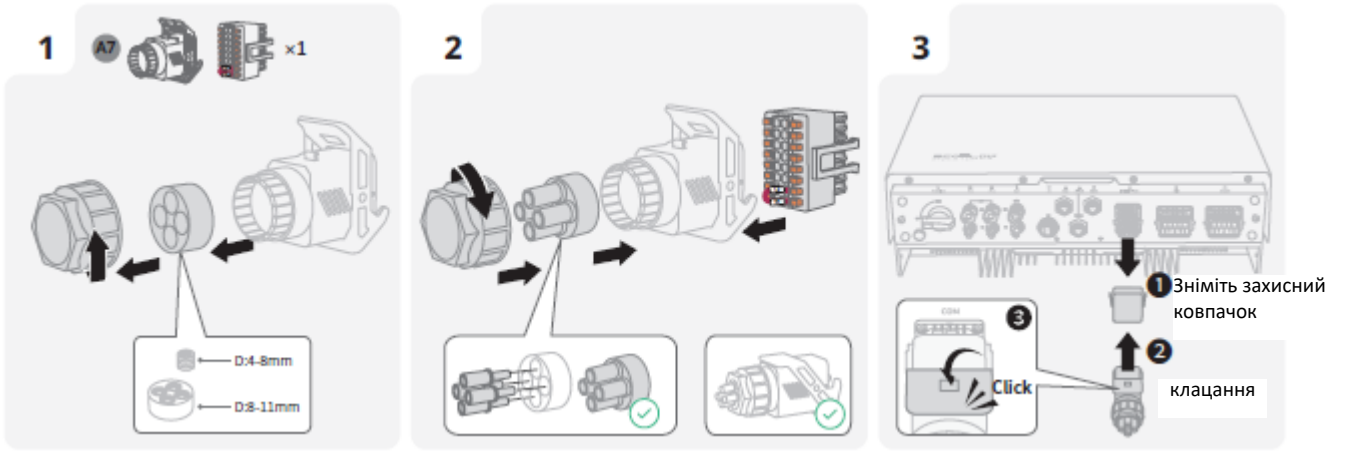

-(ДОДАТКОВО) -МОНТАЖ ЕРО

NOTICE
ВРАГА

- Перед встановленням ЕРО, будь ласка, видаліть замикаючий дріт між PIN14 і PIN16.

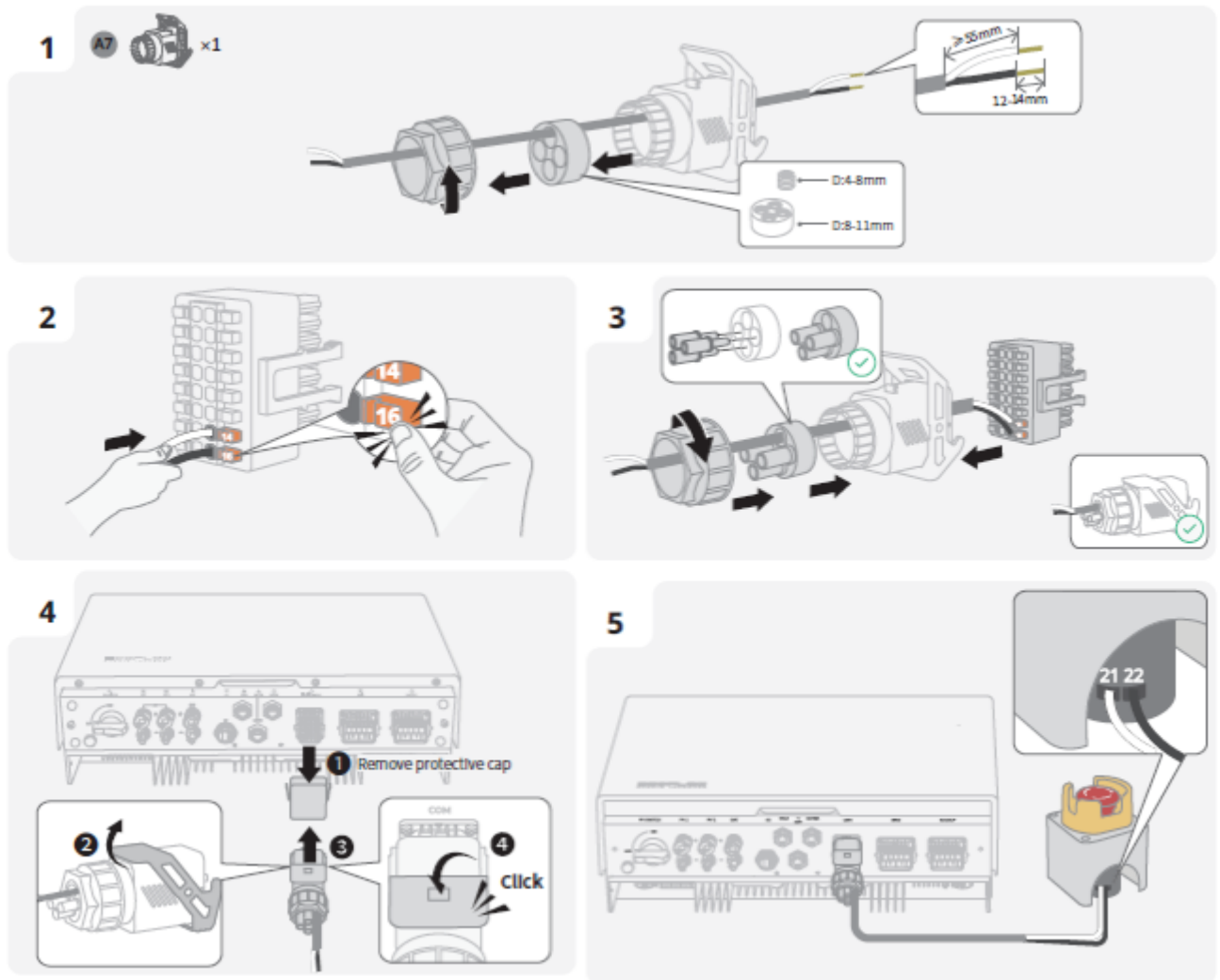

Підключення розумного лічильника

NOTICE

- Рекомендується використовувати мережевий кабель CAT5 або вище.
- Будь ласка, використовуйте розумний лічильник, що входить до комплекту.

УВАГА

МОНТАЖ ЛІЧИЛЬНИКА ADL400N-CT/D10

1 З'єднувальний КОМУНАКАЦІЙНИЙ КАБЕЛЬ РОЗУМНОГО ДАТЧИКА ПОТУЖНОСТІ

Зберіть кристалеву клеми відповідно до стандарту 586 В і підключіть її до порту METER інвертора.

Від'єднайте інший кінець кабелю, відповідно, щоб виявити помаранчевий і білий, помаранчевий дроти.

Підключіть помаранчевий і білий, помаранчевий дроти до клем A(+), B(-) інтелектуального лічильника (за необхідності встановіть трубчасту клеми на кінці дроту).

Зверніться до наступного малюнка, рядок 1

2 ВИМІРЮВАННЯ НАПРУГИ ВОЛЬТМЕТРОМ

Зверніться до лінії 2 нижче, клема 1, 2 і 3 підключаються до фаз a, b і c відповідно, щоб завершити відбір проб напруги.

3 ВИМІРЮВАННЯ СТРУМУ ЛІЧИЛЬНИКА

Зверніться до лінії 3 на малюнку нижче, клема I1+, I1- підключені до a-фазного ТТ, клема I2+, I2- підключені до b-фазного ТТ, клема I3+, I3- підключені до c-фазного ТТ.

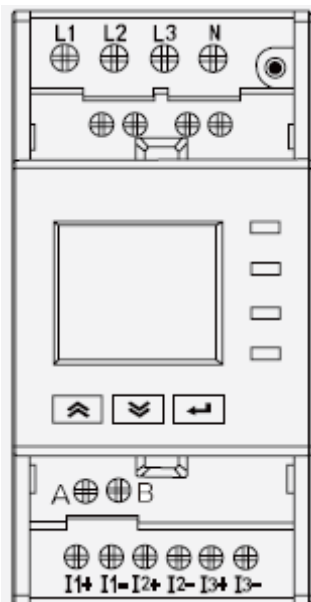

L1 Вимірювання напруги a-фази мережі

L2 Вимірювання напруги b-фази мережі

L3 Вимірювання напруги c-фази мережі

N Нейтральний полюс

I1+, I1- Мережа a-фаза СТ

I2+, I2- Мережа b-фаза СТ

I3+, I3- Мережа c-фаза СТ

A RS485 A(+)

B RS485 B(-)

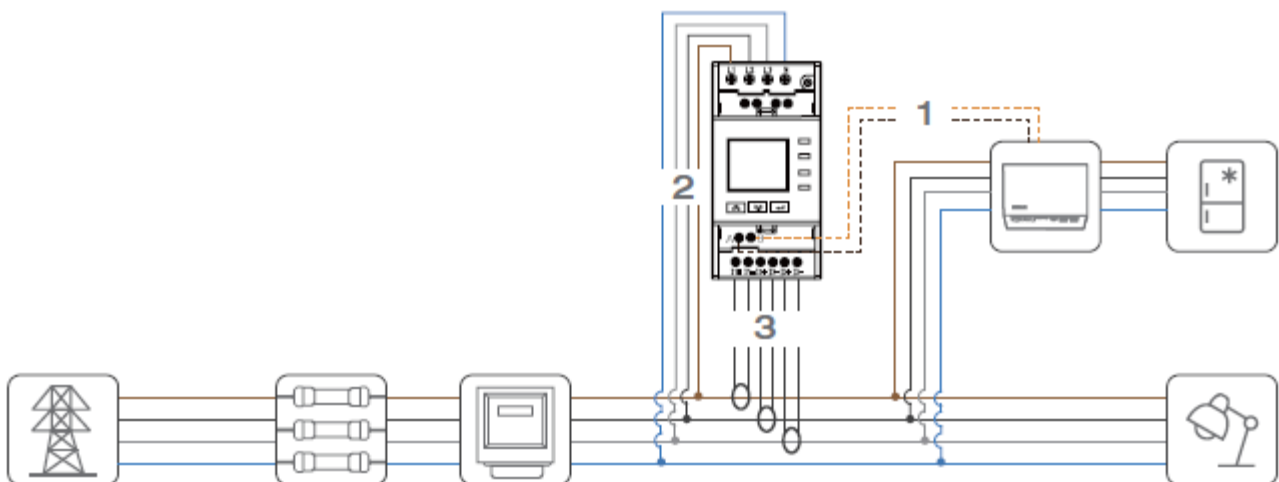

МОНТАЖ ВИМІРЮВАЛЬНОГО ПРИБОРУ YDS60-80

<p>1 ВИМІРЮВАННЯ ВИМІРЮВАЛЬНИМ ПРИБОДОМ</p> <p>Знайдіть головну мережу будинку та підключіть розумний лічильник, як показано на схемі.</p>	<p>Вихід для вимірювання напруги а- фази мережі Вихід для вимірювання напруги b-фази мережі Вихід для вимірювання напруги c-фази мережі Нейтральний полюс вибірки Вихід</p>
<p>2 КОМУНІКАЦІЯ З ВИМІРЮВАЛЬНИМ ПРИБОДОМ</p> <p>Знайдіть на вимірювальному приладі (YDS60-80) комунікаційні порти А, В і підключіть їх до порту приладу вимірювання інвертора.</p>	<p>Комунікаційний порт інвертора Комунікаційний порт інвертора</p> <p>Нейтральний полюс вибірки Вхід Вхід для вимірювання напруги c-фази мережі Вхід для вимірювання напруги b-фази мережі Вхід для вимірювання напруги а- фази мережі</p>

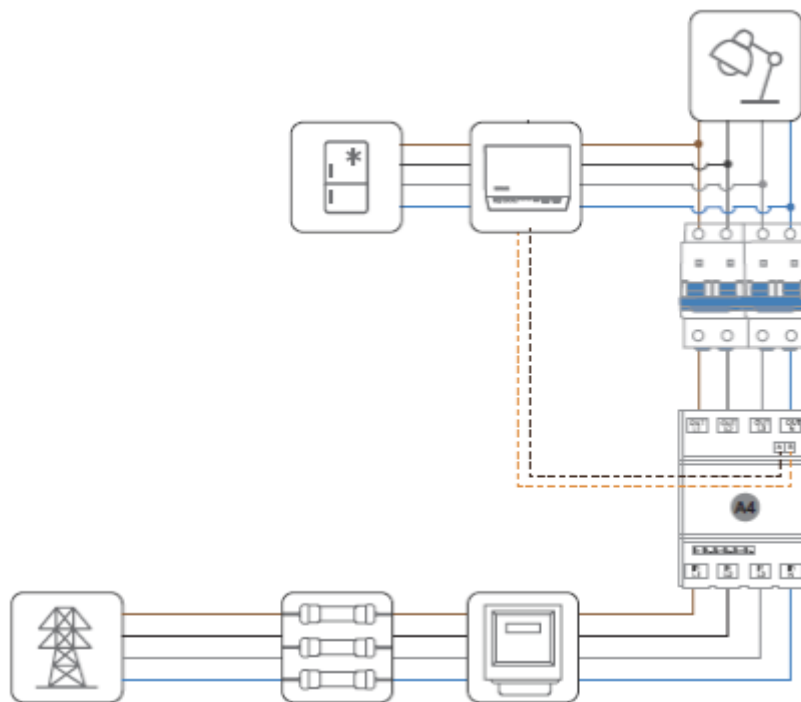

ВСТАНОВІТЬ НАКЛАДНУ КРИШКУ НА РОЗПОДІЛЬНУ КОРОБКУ АКУМУЛЯТОРНОЇ БАТАРЕЇ ТА ІНВЕРТОРА

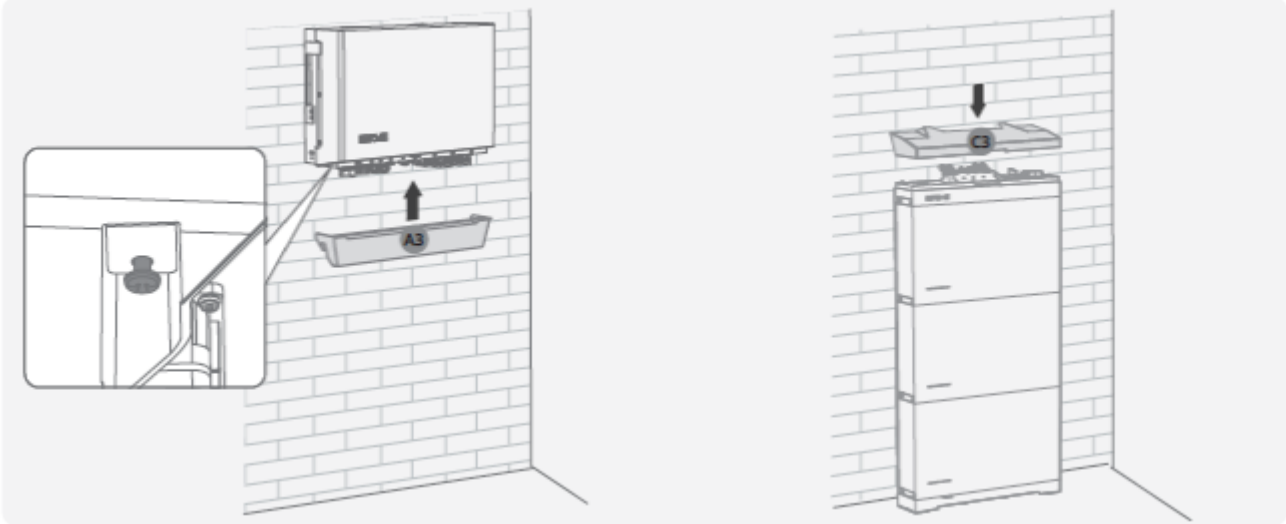

Введення системи в експлуатацію

Перевірка перед ввімкненням живлення

ки

	Критерії приймання
Обладнання	
Прокладання кабелів Обв'язка кабелів	
Заземлення	
Перемикачі	
Кабельні з'єднання	
Невикористані клеми та порти Монтаж середовище	
Обладнання встановлено правильно та надійно. Кабелі прокладені належним чином відповідно до вимог замовника. Кабельні стяжки розподілені рівномірно, задирки відсутні. Заземлювальний кабель підключено правильно, надійно та безпечно. Усі перемикачі, що підключаються до системи, вимкнені. Кабель живлення змінного/постійного струму, кабель акумулятора та кабель зв'язку підключені правильно, надійно та безпечно. Невикористовувані клеми та порти закриті водонепроникними кришками. Місце для встановлення є належним, а середовище для встановлення - чистим та охайним.	

Ввімкнення системи

1. Встановіть перемикач BATTERY SWITCH у верхній частині розподільної коробки в положення ON.
2. Увімкніть перемикач змінного струму між інвертором та електричною мережею.
3. Увімкніть перемикач постійного струму між фотоелектричними модулями та інвертором, якщо він є.
4. Встановіть перемикач PV SWITCH в нижній частині інвертора в положення ON.
5. Натисніть кнопку BATTERY ON/OFF (УВІМКНЕННЯ/ВИМКНЕННЯ АКУМУЛЯТОРА) один раз збоку розподільної коробки акумулятора.
6. Спостерігайте за світлодіодом, щоб перевірити робочий стан.

Вимкнення системи



ЗАГРОЗА

- Після вимкнення системи залишки електрики та тепла можуть спричинити ураження електричним струмом та опіки тіла. Тому вдягайте захисні рукавички і починайте працювати з обладнанням через п'ять хвилин після вимкнення.

1. Вимкніть перемикач змінного струму між інвертором та електричною мережею.
2. Встановіть перемикач PV SWITCH в нижній частині інвертора в положення OFF (вимкнено).
3. (Додатково) Натисніть і утримуйте кнопку на перемикачі фотоелектричних модулів, аби відкрити отвір для замка і заблокувати його, щоб запобігти випадковому запуску.
Замок встановлюється замовником.
4. Встановіть перемикач BATTERY SWITCH у верхній частині розподільної коробки в положення OFF.
5. (Додатково) Натисніть і утримуйте кнопку на перемикачі акумулятора, аби відкрити отвір для замка і заблокувати його, щоб запобігти випадковому ввімкненню.
Замок встановлюється замовником.
6. Натисніть і утримуйте кнопку BATTERY ON/OFF на розподільній коробці протягом 10 секунд, поки індикатор не згасне.
7. Послідовно від'єднайте кабелі GRID, вхідні фотоелектричні кабелі, кабелі акумулятора, комунікаційні кабелі та всі модулі, що

Світлодіодні індикатори



ГІБРИДНИЙ ІНВЕРТОР ECOFLOW POWEROCEAN

Опис
світить 1 сек не світить 1 сек
Режим очікування / Запуск / Самоперевірка / Оновлення дистанційно / Тривога, система все ще працює
Робота в режимі прив'язки до мережі / режим backup -резервного копіювання
Вимкнення EPO / Несправність, система не може працювати

РОЗПОДІЛЬНА КОРОБКА ДЛЯ АКУМУЛЯТОРНИХ БАТАРЕЙ ECOFLOW POWEROCEAN

Charge Status	Description
	0-25%
	25-50%
	50-75%
	75-99%
	100%

Discharge Status	Description
	<5%
	5-25%
	25-50%
	50-75%
	75-100%

Стан комунікації	Опис
	Комунікація відсутня
	Стан дистанційних оновлень
	Наразі триває дистанційне оновлення
	Несправність комунікації
	Несправний акумулятор
	Несправність електричного з'єднання
	Несправна розподільна коробка акумулятора

Підготовка системи до експлуатації

1 ЗАВАНТАЖТЕ ТА ВСТАНОВІТЬ ДОДАТОК ECOFLOW PRO (ТІЛЬКИ ДЛЯ ІНСТАЛЯТОРА)

Відскануйте QR-код або завантажте за посиланням:
<https://download.ecoflow.com/ecoflowproapp>



2 ВХОД

Введіть обліковий запис інсталятора та пароль.

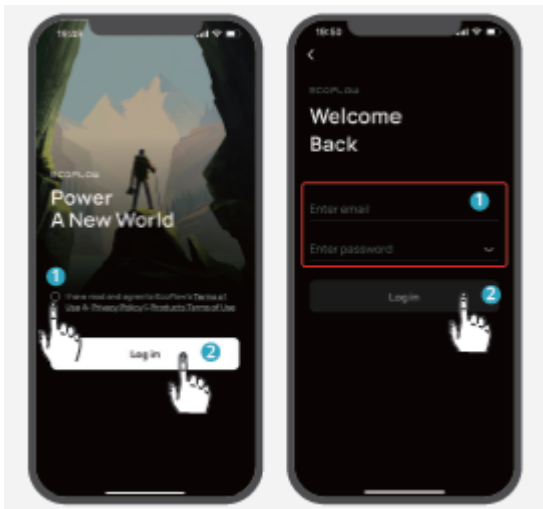

3 ДОДАТИ ПРИСТРОЙ

Натисніть Add System/Додати систему або + для автоматичного пошуку Bluetooth-пристроїв поблизу і натисніть EcoFlow PowerOcean для підключення, а потім натисніть Finish/Готово, для того щоб продовжити.

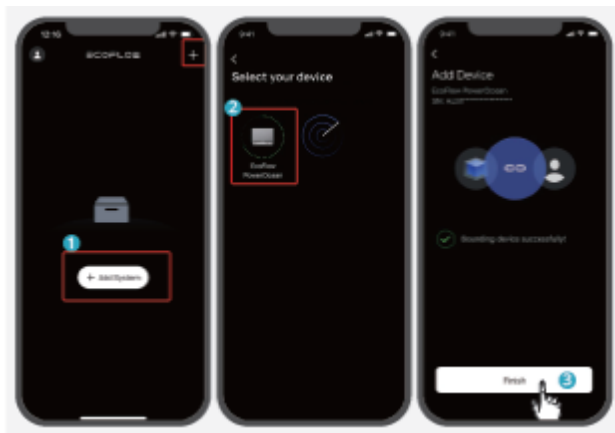

4 ПІДГОТОВКА ДО ЕКСПЛУАТАЦІЇ

Після успішного прив'язування пристрій переходить до триетапного процесу введення в експлуатацію.

Етап 1: Налаштування Інтернету натисніть Internet Setup/Налаштування Інтернету, щоб розпочати конфігурацію мережі.

a. Wi-Fi

Натисніть WiFi, виберіть відповідне ім'я WiFi, введіть пароль і натисніть продовжити.

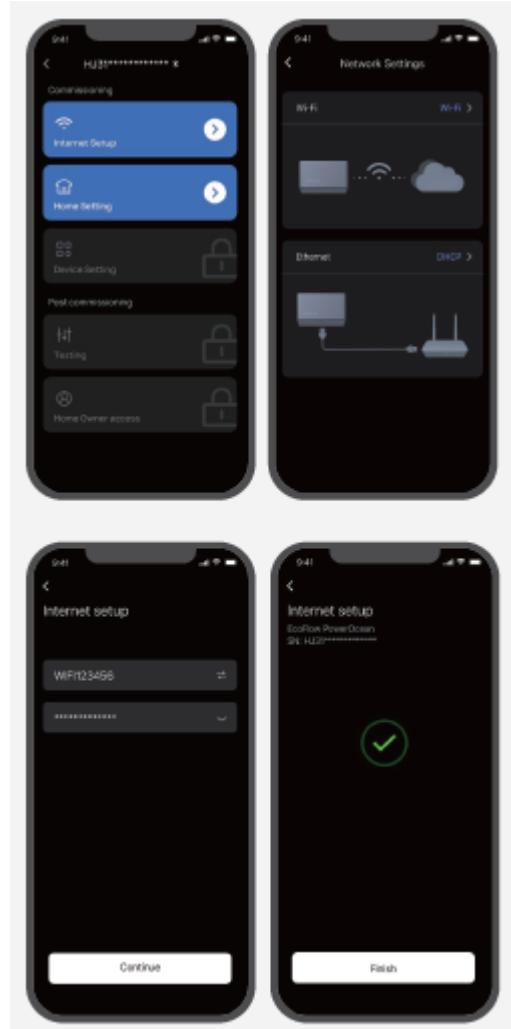

b. Ethernet

Натисніть Ethernet, аби встановити режим DHCP/статичний, і натисніть Готово. (Доступні обидва способи)



- За замовчуванням налаштування IP-адреси - це режим DHCP, який отримує IP-адресу автоматично.
- У статичному режимі вам потрібно ввести IP-адресу вручну, будь ласка, переконайтеся, що IP-адреса не конфліктує з іншими пристроями, ви можете відвідати роутер, щоб перевірити IP-адреси інших пристроїв.

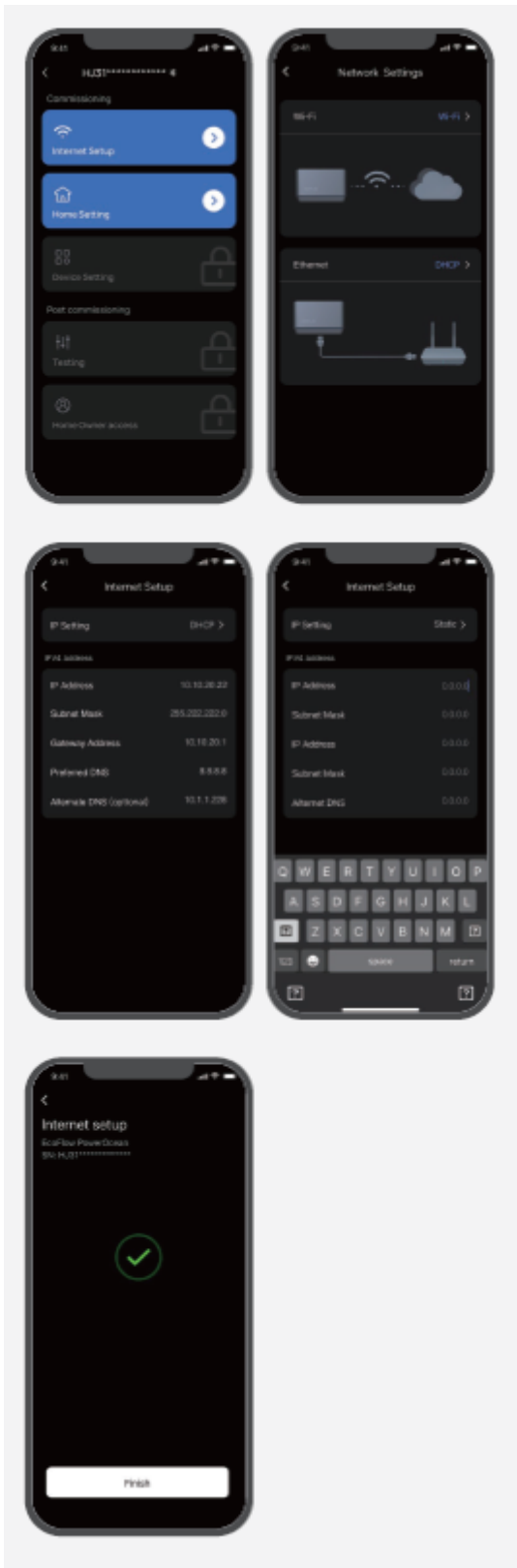

Етап 2: Налаштування будинку

Натисніть Home Setting/Налаштування будинку, аби ввести відповідну адресу будинку і, нарешті, встановити тариф на електроенергію.

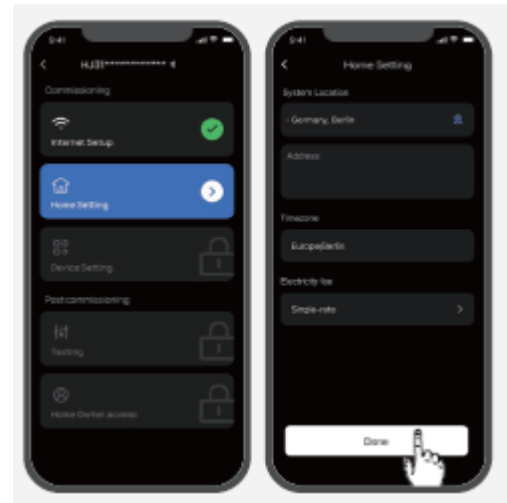

Етап 3: Налаштування пристрою

- Натисніть Device Setting/Налаштування пристрою, аби переконатися, що пристрої у списку пристроїв збігаються з підключеними пристроями.
- Встановіть код мережі, режим роботи системи та обмеження вхідної потужності.
- Натисніть Done/Готово, для завершення введення в експлуатацію.

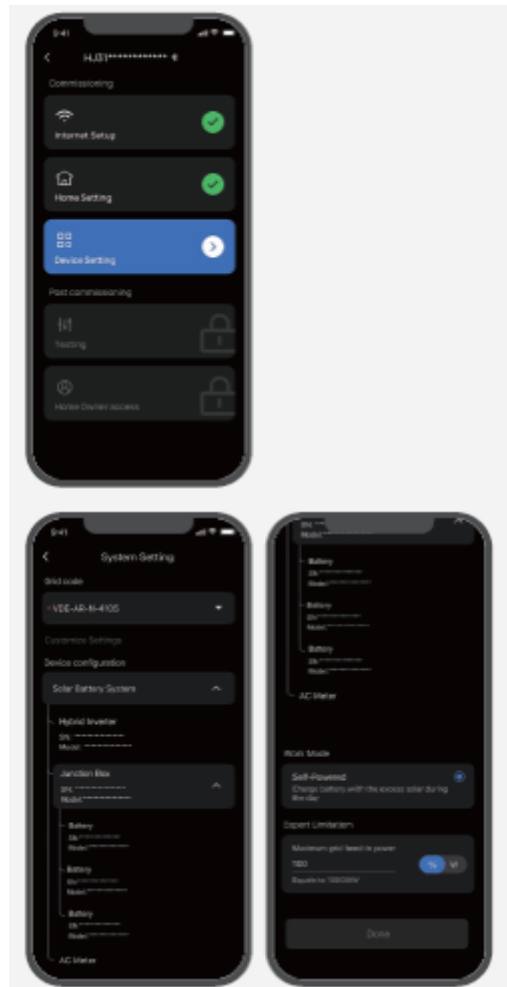

5 (ДОДАТКОВО) ПІСЛЯ ЗАКІНЧЕННЯ ПІДГОТОВКИ ДО ЕКСПЛУАТАЦІЇ

Для тестування функції автономної роботи ви можете натиснути кнопку для перемикання стану з'єднання системи.

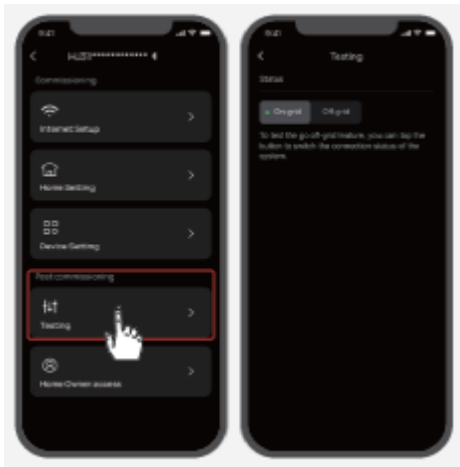

Додаток EcoFlow

ЗАВАНТАЖЕННЯ ДОДАТКУ ECOFLOW (ТІЛЬКИ ДЛЯ КОРИСТУВАЧІВ)

Відскануйте QR-код або завантажте за посиланням: <https://download.ecoflow.com/app>



6 ДОСТУП ВЛАСНИКА БУДИНКУ

Натисніть Home Owner Access/доступ власника будинку для отримання QR-коду доступу власника будинку, щоб користувачі могли його відсканувати.



- Після додавання пристрою ECOFLOW PowerOcean за допомогою додатку ECOFLOW, користувачі сканують QR-код доступу власника будинку, аби прив'язати його.



